



D	CA-DIR	Nº
110/18		
DIR. GRAL. ADM. CONTABLE		

DIRECCION GENERAL ADMINISTRATIVO CONTABLE
DIRECCION DE COMPRAS - DEPARTAMENTO COMPRAS
 Av. Riobamba 25, Edif. Anexo "C", 6° Piso. TEL: 4127-4852/51

ANEXO B- FORMULARIO DE OFERTA Y CONDICIONES

PROVEEDOR: _____

DIRECCIÓN: _____

CUIT: _____

CONTRATACION DIRECTA	Nº 48/18
----------------------	----------

CUDAP: EXP-HCD:
00001502/2018

MANTENIMIENTO DE OFERTA: Según Art. 11º de las Cláusulas Particulares.
 PLAZO DE ENTREGA: Según Art. 3º de las Cláusulas Particulares.

Sírvase cotizar precio por el suministro que se indica a continuación de acuerdo con las especificaciones que se detallan.

VALOR DEL PLIEGO: SIN COSTO

PRESENTACION DE OFERTAS HASTA		
FECHA	HORA	LUGAR/DIRECCION
1/06/18	14.00	DEPARTAMENTO COMPRAS Riobamba 25, Edif. Anexo "C", 6° Piso, C.A.B.A.

ACTO DE APERTURA		
FECHA	HORA	LUGAR/DIRECCION
1/06/18	14.30	DEPARTAMENTO COMPRAS Riobamba 25, Edif. Anexo "C", 6° Piso, C.A.B.A.

.....
 Saluda a Ud. muy atentamente.

OBJETO DE LA CONTRATACIÓN:

Adquisición de barrales antipánico, cierrapuertas, pomos, bastidores y tres puertas de emergencia completas para adecuar las escaleras de emergencia de los Anexos "A", "C" y "D" de la H.C.D.N.

ES COPIA FIEL DE SU ORIGINAL.

 ANA M. CORREA
 JEFA
 DTO. MESA DE ENTRADAS Y ARCHIVO
 DIR. GRAL. ADMINISTRATIVO CONTABLE
 H. CÁMARA DE DIPUTADOS DE LA NACIÓN



D	CA-DIR	Nº
110/18		
DIR. GRAL. ADM. CONTABLE		

PLIEGO DE BASES Y CONDICIONES GENERALES (P.B.C.G.)

APROBADO POR R.P. Nº 1145/12 Y SUS MODIFICATORIAS

2

1

ES COPIA FIEL DE SU ORIGINAL

ANA M. CORREA
JEFA
D.T.O. MESA DE ENTRADAS Y ARCHIVO
DIR. GRAL. ADMINISTRATIVO CONTABLE
H. CÁMARA DE DIPUTADOS DE LA NACIÓN

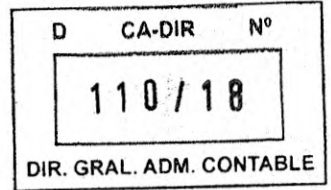

PLIEGO DE BASES Y CONDICIONES GENERALES (Aprobado por R.P. N° 1145/12)

- 1. Normativa aplicable.** Para la presente contratación, rigen las disposiciones contenidas en el REGLAMENTO PARA LA CONTRATACION DE BIENES, OBRAS Y SERVICIOS aprobado por la HCDN, vigente al momento de inicio del procedimiento de contratación.
- 2. Adquisición de los Pliegos.** La adquisición de los Pliegos de Bases y Condiciones y la atención al público se efectuará en el Departamento Compras sito en Bartolomé Mitre 1864, 6to Piso, Ciudad Autónoma de Buenos Aires, en el horario de 11.00 a 17.00 hs. (Telf./Fax 6310-8858) previo pago respectivo ante la Subdirección Tesorería de la Dirección General Administrativo Contable de la HCDN, y será requisito indispensable para participar en la contratación correspondiente. La presentación de la oferta junto con el recibo de adquisición de los Pliegos significará de parte del oferente el pleno conocimiento del Reglamento de Contrataciones de Bienes, Obras y Servicios de la HCDN y aceptación de las cláusulas que rigen la contratación, por lo que no será necesaria la presentación de los Pliegos con la oferta.
- 3. Aclaraciones y modificaciones al Pliego de Bases y Condiciones Particulares.** Las consultas al Pliego de Bases y Condiciones Particulares deberán efectuarse por escrito ante el Departamento de Compras o en el lugar que se indique en el citado pliego. Deberán ser efectuadas hasta setenta y dos (72) horas antes de la fecha fijada para la apertura como mínimo, salvo que el Pliego de Bases y Condiciones Particulares estableciera un plazo distinto.

Si, a criterio del Departamento de Compras, la consulta es pertinente y contribuye a una mejor comprensión e interpretación del Pliego en cuestión, el citado organismo deberá elaborar una circular aclaratoria, y comunicarla en forma fehaciente, con veinticuatro (24) horas como mínimo de anticipación a la fecha de apertura, a todas las personas que hubiesen retirado el pliego o a las que lo hubiesen comprado en los casos en que corresponda y al que hubiere efectuado la consulta que origina la circular, asimismo deberá exhibirlas en la cartelera para conocimiento de todos los demás interesados e incluirlas como parte integrante del Pliego.

La Dirección General Administrativo Contable-Subdirección de Compras podrá, de oficio, realizar las aclaraciones que sean pertinentes, debiendo comunicarlas, siguiendo el procedimiento mencionado precedentemente e incluirlas en el Pliego correspondiente.

Cuando por la índole de la consulta practicada por un interesado resulte necesario pedir informes o realizar verificaciones técnicas que demanden un plazo superior a cuarenta y ocho (48) horas contadas desde que se presentare la solicitud, la Subdirección de Compras tiene la facultad para posponer de oficio la fecha de apertura. El cambio de fecha de la apertura de ofertas deberá ser comunicado a todos aquéllos a quienes se les hubiese comunicado el llamado, publicado en los mismos medios en los que se haya publicado el llamado por un (1) día y notificado en forma fehaciente a todas las firmas que hayan retirado el Pliego o lo hayan adquirido en los casos en que el mismo tuviera costo. No se aceptarán consultas presentadas fuera de término.

3

ES COPIA FIEL DE SU ORIGINAL.

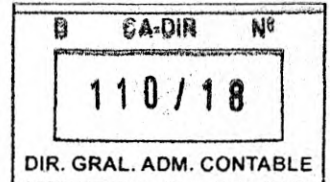

ANA M. CORREA
JEFA
D.T.O. MESA DE ENTRADAS Y ARCHIVO
DIR. GRAL. ADMINISTRATIVO CONTABLE
H. CÁMARA DE DIPUTADOS DE LA NACIÓN



4. **Solicitud de marcas.** Si en el pedido se menciona marca o tipo deberá entenderse que es al sólo efecto de señalar las características generales del objeto solicitado, sin que ello implique que no puedan ofrecerse artículos similares de otras marcas, especificando concretamente las mismas, debiendo los oferentes aportar los elementos de juicio necesarios que permitan comprobar que los bienes ofertados reúnen las características requeridas. Para ello, la HCDN podrá exigir la acreditación de la calidad suministrada, expedida por el Instituto Nacional de Tecnología Industrial (INTI) u otras entidades competentes de carácter público o privado. Si la oferta no especifica marca, se entenderá que es la solicitada.
5. **Requisitos formales para la presentación de las ofertas.** Las ofertas deberán cumplir los siguientes requisitos formales:
- a. Redactadas en idioma nacional en procesador de texto y/o a máquina, en formularios con membrete de la persona ó firma comercial.
 - b. Firmadas en todas sus hojas por el oferente, representante legal ó apoderado debidamente acreditado.
 - c. Enmiendas y raspaduras en partes esenciales, debidamente salvadas.
 - d. Todas las fojas (incluida la documentación y folletería que se acompañe) debidamente compaginadas, numeradas y abrochadas o encarpetadas.
 - e. Por duplicado y presentadas en sobre o paquete cerrado con indicación de número de contratación, fecha y hora de apertura.
 - f. Tanto las ofertas como los presupuestos, facturas y remitos, deberán cumplir con las normas impositivas y previsionales vigentes. Las infracciones no invalidarán la oferta, sin perjuicio de las sanciones que pudiesen corresponder al infractor.
6. **Información y documentación que deberá presentarse junto con la Oferta.** Se estará a lo dispuesto por el art. 35 del Reglamento para la contratación de bienes, obras y servicios de la HCDN. A tal efecto, en el momento de presentar la oferta, se deberá proporcionar la información que en cada caso se indica (En todos los casos deberá acompañarse la documentación respaldatoria y las copias de escrituras, actas, poderes y similares deberán estar autenticadas por Escribano Público):
- a. **Personas físicas y apoderados:**
 - 1-Nombre completo, fecha de nacimiento, nacionalidad, profesión, domicilio real y constituido, estado civil, tipo y número de documento de identidad.
 - 2- Código de Identificación Tributaria (C.U.I.T) y condición frente al Impuesto al Valor Agregado (IVA) y Regímenes de Retención vigentes.
 - b. **Personas jurídicas:**
 - 1-Razón Social, domicilio legal y constituido, lugar y fecha de constitución y datos de inscripción registral.
 - 2-Fecha, objeto y duración del contrato social.
 - 3-Nómina, datos personales y cargo de los actuales integrantes de sus órganos de administración y fiscalización, y fecha de comienzo y finalización de sus mandatos.

ES COPIA FIEL DE SU ORIGINAL

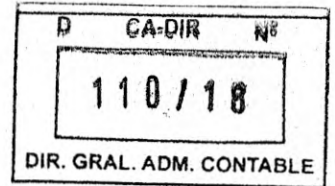

ANA M. CORREA
JEFA
D.T.O. MESA DE ENTRADAS Y ARCHIVO
DIR. GRAL. ADMINISTRATIVO CONTABLE
H. CÁMARA DE DIPUTADOS DE LA NACIÓN



- 4-Código de Identificación Tributaria (C.U.I.T) y condición frente al Impuesto al Valor Agregado (IVA) y Regímenes de Retención vigentes
- c. **Personas jurídicas en formación:** Además de lo indicado en los incisos b. deberán acompañar:
- 1-Constancia de iniciación del trámite de inscripción en el registro correspondiente.
- d. **Consortios y Uniones Transitorias de Empresas**
- Además de lo solicitado en el inciso b), deberán acompañar:
- 1-Identificación de las personas físicas o jurídicas que los integran.
 - 2-Fecha del compromiso de constitución y su objeto.
 - 3-Constancia de iniciación de trámite de constitución de Consorcio o UTE.
 - 4-Declaración de solidaridad de sus integrantes por todas las obligaciones emergentes de la presentación de la oferta, de la adjudicación y de la ejecución del contrato.
- e. **En todos los casos,** con la oferta deberá acompañarse:
- 1-Copia autenticada del poder, en caso de que quien suscriba la oferta y el resto o parte de la documentación no sea la persona física ó el representante legal respectivo.
 - 2-Declaración Jurada de que ni el oferente, ni los integrantes de los órganos de administración y fiscalización en su caso, se encuentran incursos en ninguna de las causales de inhabilidad para contratar con la HCDN.
 - 3-"CERTIFICADO FISCAL PARA CONTRATAR" (AFIP), de acuerdo con la normativa de la Administración Federal de ingresos Públicos (AFIP). En su defecto se podrá presentar constancia de certificado en trámite, con fecha y sello legible de la Agencia AFIP correspondiente, hasta la presentación del certificado requerido, que deberá efectuarse previo a la adjudicación. No podrá diferirse la misma, si la demora en la emisión del Certificado no es atribuible al oferente, debiendo éste acreditar dicho extremo con carácter de declaración jurada.
 - 4- Para los contratos por el régimen de obra pública, el "Certificado de Capacidad de Contratación Anual", emitido por el Registro de Constructores de Obras Públicas, conforme al artículo 1 del Anexo I del Decreto Reglamentario Nº 1724/93 o la normativa que en el futuro la reemplace.
 - 5-Certificado de inscripción en AFIP, donde se acredite la actividad que desarrolla y cuando corresponda, certificación de condición como "Agente de Retención" y/o certificado de exclusión de retención (Impuesto al valor Agregado, Impuesto a las Ganancias, Sistema Único de Seguridad Social-SUSS).

ES COPIA FIEL DE SU ORIGINAL

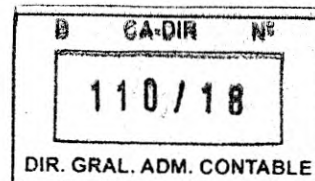
ANA M. CORREA
JEFA
D.T.O. MESA DE ENTRADAS Y ARCHIVO
DIR. GRAL. ADMINISTRATIVO CONTABLE
H. CÁMARA DE DIPUTADOS DE LA NACIÓN



6-Garantía de Oferta por el cinco por ciento (5%) de la propuesta, constituida en alguna de las formas previstas por el Reglamento para la Contratación de Bienes, Obras y Servicios de la HCDN.

7-Responsables obligados a efectuar aportes previsionales, comprobante de pago del último aporte vencido o constancia de inscripción cuya antigüedad no supere los 45 días corridos según establecen las Resoluciones Generales de la AFIP.

8- Ultimo comprobante de pago de Ingresos Brutos.

9- Cuando los pliegos lo establezcan Copia de los Balances Generales de cierre de ejercicio, firmadas por contador público nacional y certificadas por el Consejo Profesional de Ciencias Económicas, correspondientes a los dos (2) ejercicios anteriores a la fecha de presentación de la oferta, con excepción de aquellos casos en que se acredite la imposibilidad de presentar dicha documentación de acuerdo a la fecha de inicio de sus actividades que consten en el Estatuto Social o Contrato; en estos casos, sólo deberán presentar los antecedentes que registren

Asimismo, deberá presentarse Declaración jurada donde se indique si mantienen o no juicios con la HCDN, individualizando en su caso: carátula, número de expediente, monto reclamado, fuero, juzgado, secretaría.

7. **Contenido de la oferta.** La oferta especificará por cada renglón en relación a la unidad solicitada ó su equivalente: precio unitario, precio total; en pesos, con I.V.A. incluido. El total general de la propuesta en base a la alternativa de mayor valor expresado en letras y números.
8. **Plazo de mantenimiento de la Oferta.** El plazo de mantenimiento de la oferta será el previsto en el Pliego de Bases y Condiciones Particulares, en un todo de acuerdo a lo reglado por el art.41 del Reglamento para la Contratación de Bienes, Obras y Servicios de la HCDN:
9. **Efectos de la presentación de la oferta.** La presentación de la oferta, importa de parte del oferente el pleno conocimiento de toda la normativa que rige el llamado a contratación, la evaluación de todas las circunstancias, la previsión de sus consecuencias y la aceptación en su totalidad de las bases y condiciones estipuladas, sin que pueda alegar en adelante el oferente su desconocimiento.
10. **Lugar de apertura.** Departamento de Compras, donde se recibirán las ofertas hasta el día y hora fijados para la apertura.
11. **Requerimiento de Información.** Es facultad de la Dirección General Administrativo Contable y de la Comisión de Preadjudicaciones requerir información de los oferentes que resulte conducente a la presente contratación.
12. **Anuncios de las preadjudicaciones.** El dictamen de evaluación de ofertas será exhibido durante TRES (3) días como mínimo cuando se trate de Licitaciones o Concursos Públicos, DOS (2) días como mínimo cuando se trate de Licitaciones o Concursos Privados y UN (1) día como mínimo cuando se trate de Contrataciones Directas, en uno o más lugares visibles del local del Departamento de Compras de la HCDN. El mismo procedimiento deberá seguirse cuando se

6



ES COPIA FIEL DE SU ORIGINAL

ANA M. GORREA
JEFA
D.T.O. MESA DE ENTRADAS Y ARCHIVO
DIR. GRAL. ADMINISTRATIVO CONTABLE
H. CÁMARA DE DIPUTADOS DE LA NACIÓN

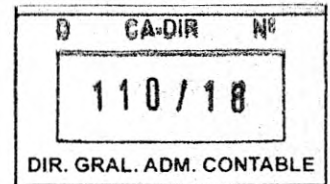

efectúe una adjudicación distinta de la aconsejada por la Comisión de Preadjudicaciones, en cuyo caso los fundamentos deberán comunicarse en forma fehaciente a los oferentes.

13. **Impugnaciones al dictamen.** Los interesados podrán formular impugnaciones al dictamen dentro del plazo de tres (3) días a contar desde el vencimiento de término fijado para los anuncios del punto anterior.
14. **Adjudicación.** La adjudicación será resuelta por la autoridad competente para aprobar la contratación y notificada fehacientemente al adjudicatario y a los restantes oferentes por los mismos medios dentro de los tres (3) días de dictado el acto respectivo. Si se hubieran formulado impugnaciones contra la preadjudicación, las mismas serán resueltas en el mismo acto que disponga la adjudicación.
15. **Lugar, forma de entrega y recepción.** El lugar, forma de entrega y recepción de lo adjudicado preferentemente será el lugar de destino especificado en el Pliego de Bases y Condiciones Particulares. El flete, descarga y estiba de lo adjudicado, como así también el seguro que cubre el riesgo del personal empleado en dicha tarea será por cuenta del adjudicatario. Si no se dispusiese un lugar de entrega específico para la recepción provisoria de los elementos adquiridos, se entenderá en todos los casos que será en el Departamento de Suministros de la Dirección General Administrativo Contable de la HCDN.
16. **Plazo de entrega.** Los plazos de entrega serán de quince (15) días como regla general, contados a partir de la fecha de recepción de la orden de compra salvo casos de excepción en que sea necesario determinar un plazo distinto o fecha determinada, situación que será establecida en el Pliego de Bases y Condiciones Particulares según cada caso. De no fijarse plazo de entrega, el cumplimiento deberá operarse dentro de los quince (15) días establecidos como regla general.
17. **Recepción Provisoria.** La recepción de las obras ejecutadas, los bienes provistos o servicios prestados tendrá el carácter provisional y los recibos, remitos o certificados que se firmen quedarán sujetos a la recepción definitiva. A los efectos de la conformidad definitiva, se procederá a cotejar la provisión o prestación con lo solicitado, en la forma prevista en el Pliego de Condiciones Particulares y Especificaciones Técnicas. Detectado que fuera un desvío respecto de lo comprometido, el proveedor o contratista deberá entregar las cantidades o cumplir las prestaciones o trabajos faltantes. La conformidad definitiva con la recepción se otorgará dentro del plazo fijado en el Pliego de Condiciones Particulares y Especificaciones Técnicas o dentro de los plazos fijados en el art. 66 del Reglamento para la Contratación de Bienes, Obras y Servicios de la HCDN.
18. **Pagos.** El pago se efectuará en el plazo que haya sido determinado en los respectivos Pliegos de Bases y Condiciones Particulares o a los treinta (30) días.
19. **Penalidades y Sanciones.** Será de aplicación lo dispuesto por el Título XV del Reglamento para la Contratación de Bienes, Obras y Servicios de la HCDN.
20. **Responsabilidad.** La adjudicataria será la única y exclusiva responsable y se obligará a reparar la totalidad de los daños y perjuicios de cualquier naturaleza que se produzcan con

ES COPIA FIEL DE SU ORIGINAL

ANA M. GORREA
JEFA
D.T.O. MESA DE ENTRADAS Y ARCHIVO
DIR. GRAL. ADMINISTRATIVO CONTABLE
H. CÁMARA DE DIPUTADOS DE LA NACIÓN



D	CA-DIR	Nº
110/18		
DIR. GRAL. ADM. CONTABLE		

motivo o en ocasión del servicio, trabajo, suministro u obra que se realice, ya sea por su culpa, dolo o negligencia, delitos y/o cuasidelitos, actos y/o hechos del personal bajo su dependencia, o por las cosas de su propiedad y/o que se encuentren bajo su guarda o custodia.

21. **Seguro.** Es obligación de la adjudicataria tener cubierto a todo el personal que utilice para la realización del servicio, trabajo, suministro u obra objeto del presente pliego, según corresponda con una Aseguradora de Riesgo de Trabajo, debiendo presentar la nómina completa del personal que será afectado al mismo con el certificado de la respectiva A.R.T.
22. **Impuesto al Valor Agregado.** A los efectos de la aplicación del Impuesto al Valor Agregado, la H. Cámara de Diputados de la Nación reviste el carácter de Consumidor Final.
23. **Constitución de domicilio.** A todos los efectos legales, el oferente deberá constituir domicilio legal en la CIUDAD AUTÓNOMA DE BUENOS AIRES.
24. **Prórroga de Jurisdicción.** Las partes se someten, para dirimir cualquier divergencia en la presente contratación, una vez agotadas todas las instancias administrativas, a la Jurisdicción Federal de los Tribunales en lo Contencioso y Administrativo, renunciando expresamente a cualquier otro fuero o jurisdicción.

ES COPIA FIEL DE SU ORIGINAL



ANA M. CORREA
JEFA
DYO. MESA DE ENTRADAS Y ARCHIVO
DIR. GRAL. ADMINISTRATIVO CONTABLE
H. CÁMARA DE DIPUTADOS DE LA NACIÓN



0	CA-DIR	Nº
110/18		
DIR. GRAL. ADM. CONTABLE		

PLIEGO DE BASES Y CONDICIONES PARTICULARES (P.B.C.P.)

ES COPIA FIEL DE SU ORIGINAL.

ANA M. CORREA
JEFA
D.T.O. MESA DE ENTRADAS Y ARCHIVO
DIR. GRAL. ADMINISTRATIVO CONTABLE
II. CÁMARA DE DIPUTADOS DE LA NACIÓN

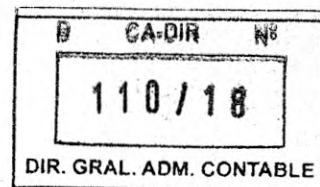

CONDICIONES PARTICULARES

Artículo 1º. OBJETO:

Adquisición de barrales antipánico, cierrapuertas, pomos, bastidores y tres puertas de emergencia completas para adecuar las escaleras de emergencia de los Anexos "A", "C" y "D" de la HONORABLE CÁMARA DE DIPUTADOS DE LA NACIÓN.

Artículo 2º. MARCO NORMATIVO DEL PROCEDIMIENTO:

El presente llamado tramita bajo el procedimiento de Contratación Directa, con encuadre legal en el Artículo 9º, inciso 3, apartado a) del "Reglamento para la Contratación de Bienes, Obras y Servicios de la HONORABLE CÁMARA DE DIPUTADOS DE LA NACIÓN", aprobado mediante Resolución Presidencial Nº 1145/12, sus modificatorias y complementarias.

Artículo 3º. PLAZO Y LUGAR DE ENTREGA

Plazo de entrega: El plazo de entrega será de SESENTA DÍAS CORRIDOS (60) días corridos contados a partir del día siguiente a la fecha de perfeccionamiento del contrato (firma y recepción de la Orden de Compra).

Lugar de entrega: Las entregas se realizarán en la Dirección de Higiene y Seguridad en el Trabajo, sito en Av Rivadavia 1841, piso 2, oficina 218, Ciudad Autónoma de Buenos Aires (Anexo A). Se deberá coordinar telefónicamente al 4127-7100 interno 7550.

Artículo 4º. VISITA PREVIA:

Los interesados deberán llevar a cabo una visita previa, con la finalidad de reconocer las distintas puertas de acceso a las escaleras de los Anexos "A", "C" y "D", hasta UN (1) día hábil administrativo de antelación a la fecha prevista para el acto de apertura.

La visita deberá acordarse previamente con el personal técnico de la DIRECCIÓN DE HIGIENE Y SEGURIDAD EN EL TRABAJO, en los siguientes teléfonos: (011) 4127-7550 o por email a: técnica.dhst@hcdn.gob.ar. Al finalizar la misma los interesados recibirán un "CERTIFICADO DE VISITA" que será completado y firmado por autoridad competente o persona designada a tal efecto, a fin de su acreditación.

Se considerará que, en su visita la Dirección de Higiene y Seguridad en el Trabajo, el Oferente ha podido conocer el estado en que se encuentran las instalaciones, efectuado averiguaciones, solicitado aclaraciones y que por lo tanto su oferta incluye todas las tareas necesarias para la correcta prestación



ES COPIA FIEL DE SU ORIGINAL.

ANA M. CORREA
JEFA
D.T.O. MESA DE ENTRADAS Y ARCHIVO
DIR. GRAL. ADMINISTRATIVO CONTABLE
CÁMARA DE DIPUTADOS DE LA NACIÓN

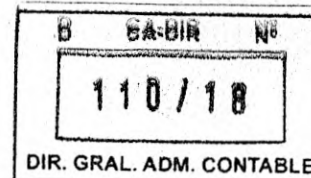

del servicio, de acuerdo con las reglas del buen arte, aunque éstas no se mencionen expresamente en la documentación de la presente licitación.

El certificado de visita deberá ser presentado conjuntamente con la oferta.

La falta de realización de la visita previa será causal de desestimación de la oferta.

Artículo 5º. VISTA / CONSULTA DE PLIEGOS:

Los interesados podrán concurrir a la Dirección de Compras, sita en Riobamba Nº 25, anexo "C", 6º Piso, en el horario de 10:00 a 18:00 hs, para consultar el Pliego, suministrando: nombre o razón social, Nº de C.U.I.T., domicilio, teléfono y dirección de correo electrónico, datos en los que serán válidas las comunicaciones que deban cursarse. También se podrá optar por consultarlo y/o descargarlo del sitio web de la HCDN (www.hcdn.gob.ar), debiendo informar los datos requeridos precedentemente, por correo electrónico a la dirección de mail: dptocompras.dgac@hcdn.gob.ar, donde serán válidas las comunicaciones que deban cursarse.

La presentación de la oferta significará de parte del oferente el pleno conocimiento y aceptación de las cláusulas que rigen el llamado a contratación, por lo que no será necesaria la presentación del pliego con la oferta.

Artículo 5º. NOTIFICACIONES:

Todas las notificaciones del presente llamado entre la H.C.D.N. y los interesados, oferentes, adjudicatarios o cocontratantes se efectuarán a la dirección de correo electrónico constituida a los fines, la que deberán declarar, sin excepción, en la planilla o formulario de cotización al momento de constituir de su oferta.

Las notificaciones cursadas por la H.C.D.N. a la dirección de correo electrónico constituida se tendrán por notificadas el día en que fueron enviadas, sirviendo de prueba suficiente las constancias que tales medios generen para el emisor.

Para el caso de que se informara una dirección de correo electrónico errónea o se detectara algún inconveniente con la misma, se tendrán por válidas, si las hubiera, las informadas en registros o base de datos administrada por la H.C.D.N.

Artículo 6º. PRESENTACIÓN DE MUESTRA Y FOLLETERÍA:

Presentación de muestra:

Se deberá presentar una muestra para el ítem 5 del Renglón Nº 1 del Pliego de Especificaciones Técnicas (Repuesto de cerradura de barral antipánico – Bastidor con pestillo de apertura y manijon),

11

ES COPIA FIEL DE SU ORIGINAL.

ANA M. CORREA
JEFA
DPTO. MESA DE ENTRADAS Y ARCHIVO
DIR. GRAL. ADMINISTRATIVO CONTABLE
CÁMARA DE DIPUTADOS DE LA NACIÓN

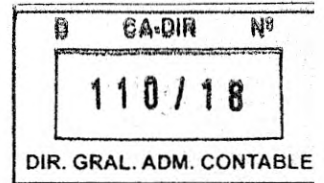

siendo que su evaluación es de importancia considerando que su destino es el reemplazo para reparar los sistemas de barrales antipánico de las puertas de emergencia que ya se encuentran instalados, a los fines de verificar que cumpla con las especificaciones solicitadas y se adecue para ser utilizado como reemplazo. La falta de la correcta presentación de muestra será causal de desestimación. La misma se solicita con el objeto de posibilitar la realización de una mejor evaluación de los productos. La muestra deberá encontrarse identificada con nombre o razón social del oferente, a los efectos de permitir, de manera clara y precisa, establecer una correcta correspondencia de los productos.

Asimismo deberán ser presentadas, sin excepción, hasta un (1) día hábil anterior a la fecha y hora fijadas para el Acto de Apertura de Ofertas en la Dirección de Higiene y Seguridad en el Trabajo, sita en Av Rivadavia 1841, piso 2°, oficina 218 (Anexo A), C.A.B.A., tel.: 4127-7550.

La muestra deberá ser nueva, sin uso y sin cargo para la H.C.D.N. todo acorde a las especificaciones técnicas que obran agregadas al Pliego de Bases y Condiciones. En el momento de la entrega de la muestra se extenderá, a los efectos de servir de constancia, un Certificado de Entrega debidamente conformado, el que deberá adjuntarse con la oferta.

Presentación de folletería:

Se deberá presentar junto a la oferta, un detalle con las características técnicas o folletería de todos los ítems del renglón N° 1 y N° 2. Las mismas, tienen por objeto posibilitar la realización de una mejor evaluación de los productos. **La falta de presentación será causal de desestimación.** Las mismas se solicitan con el objeto de posibilitar la realización de una mejor evaluación de los productos.

Artículo 7º. PLAN DE TRABAJO:

El adjudicatario deberá realizar un relevamiento de las puertas de salida y de salida de emergencia de los Anexos "A", "C", y "D" de la H.C.D.N., y junto con el informe del mismo presentar un "Plan de Trabajo" describiendo las tareas a realizar y cronograma de las actividades, para ser evaluado y aprobado por la Dirección de Higiene y Seguridad en el Trabajo, previo al inicio de los trabajos de instalación de las puertas de salida de emergencia y accesorios (cierra puertas, barrales antipánico, etc). Las tareas se iniciarán una vez que la Dirección de Higiene y Seguridad en el Trabajo lo apruebe, con las modificaciones y correcciones que estime corresponder.

ES COPIA FIEL DE SU ORIGINAL.

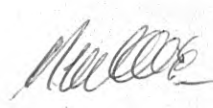
ANA M. GORREA
JEFA
D.T.O. MESA DE ENTRADAS Y ARCHIVO
DIR. GRAL. ADMINISTRATIVO CONTABLE
H. CÁMARA DE DIPUTADOS DE LA NACIÓN

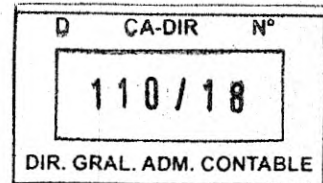

Artículo 8º. CONSULTAS, ACLARACIONES AL PLIEGO Y NOVEDADES:

Las consultas al Pliego de Bases y Condiciones del llamado deberán efectuarse por escrito ante el Departamento de Compras. Deberán ser efectuadas hasta SETENTA Y DOS (72) horas antes de la fecha fijada para la apertura como mínimo, salvo que el Pliego de Bases y Condiciones Particulares estableciera un plazo distinto.

Si, a criterio del Departamento de Compras, la consulta es pertinente y contribuye a una mejor comprensión e interpretación del Pliego en cuestión, el organismo deberá elaborar una circular aclaratoria y comunicarla en forma fehaciente, hasta con veinticuatro (24) horas como mínimo de anticipación a la fecha de apertura, a todas las personas que hubiesen retirado el pliego o a las que lo hubiesen comprado en los casos en que corresponda y al que hubiere efectuado la consulta que origina la circular. Asimismo, deberá exhibirlas en la cartelera para conocimiento de todos los demás interesados e incluirlas como parte integrante del Pliego.

La Dirección Compras dependiente de la Dirección General Administrativo Contable podrá, de oficio, realizar las aclaraciones que sean pertinentes, debiendo comunicarlas, siguiendo el procedimiento mencionado precedentemente e incluirlas en el Pliego del llamado.

Cuando por la índole de la consulta practicada por un interesado fuera necesario pedir informes, realizar verificaciones técnicas, etc. que demanden un plazo superior a CUARENTA Y OCHO (48) horas contadas desde que se presentare la solicitud, la Dirección de Compras tendrá la facultad para posponer de oficio la fecha de apertura. El cambio de fecha de la apertura de ofertas deberá ser comunicado a todos aquéllos a quienes se les hubiese comunicado el llamado, publicado en los mismos medios en los que se haya publicado el llamado por un (1) día y notificado en forma fehaciente a todas las firmas que hayan retirado el Pliego o lo hayan adquirido en los casos en que el mismo tuviera costo. No se aceptarán consultas presentadas fuera de término.

A los efectos del seguimiento de novedades que puedan producirse respecto de la presente contratación e independientemente de las comunicaciones que se cursen, aconsejamos a los interesados y potenciales oferentes visitar el link:

http://www.diputados.gob.ar/secadmin/dgral_admin_ctble/dr_compras/subdireccioncomprasysseguros/dptodecompras/licitaciones/apertura.jsp

ES COPIA FIEL DE SU ORIGINAL

ANA M. CORREA
JEFA
D.T.O. MESA DE ENTRADAS Y ARCHIVO
DIR. GRAL. ADMINISTRATIVO CONTABLE
II CÁMARA DE DIPUTADOS DE LA NACIÓN

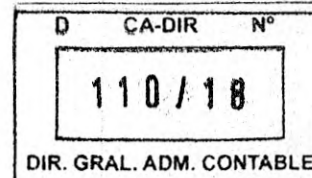

Artículo 9º. GARANTÍAS:

Para afianzar el cumplimiento de todas sus obligaciones, tanto los oferentes, como los adjudicatarios deberán constituir garantías, conforme corresponda.

- GARANTÍA DE MANTENIMIENTO DE OFERTA

Los oferentes deberán presentar una garantía por el CINCO POR CIENTO (5%), calculada sobre el monto total de su oferta y constituida bajo alguna de las formas previstas por el Artículo 72 del Reglamento para la Contratación de Bienes, Obras y Servicios de la H.C.D.N. aprobado por Resolución Presidencial Nº 1145/12. **En caso de optar por una Póliza de Seguro de Caución, la misma deberá encontrarse legalizada por Escribano Público. Asimismo, se deberá tener en cuenta que sólo se podrá presentar pagaré a la vista cuando el monto de la garantía no supere la suma de CUARENTA MIL PESOS (\$ 40.000,00).**

- GARANTÍA DE ADJUDICACIÓN O CUMPLIMIENTO DEL CONTRATO

El adjudicatario deberá integrar la garantía de adjudicación o cumplimiento del contrato dentro del término de OCHO (8) días a contar desde la fecha de perfeccionamiento de la Orden de Compra (firma y retiro de la misma). La garantía deberá constituirse por un valor que represente el DIEZ POR CIENTO (10%) del importe total de la adjudicación.

Cuando la ejecución de la prestación se cumpla dentro del plazo previsto para la integración de la garantía de adjudicación o de cumplimiento de contrato, él o los adjudicatarios se encontrarán exceptuados de su presentación, conforme lo establecido por el inciso e) del Artículo 74 del reglamento aprobado por la R.P. Nº 1145/12 – Excepciones a la obligación de presentar garantías.

- DEVOLUCIÓN DE LAS GARANTÍAS:

Conforme el tipo y forma de constitución, será de aplicación lo dispuesto en el Artículo 75 del reglamento aprobado por la R.P. Nº 1145/12 – Devolución de las Garantías.

No obstante lo previsto en el presente Artículo, todos los oferentes y adjudicatarios contraen la obligación de hacer efectivas las garantías a simple requerimiento de la dependencia licitante, en caso de que la H.C.D.N. así lo disponga, sin que puedan interponer reclamo alguno sino después de realizada la presentación.

|

ES COPIA FIEL DE SU ORIGINAL

ANA M. CORREA
JEFA
D.T.O. MESA DE ENTRADAS Y ARCHIVO
DIR. GRAL. ADMINISTRATIVO CONTABLE
H. CÁMARA DE DIPUTADOS DE LA NACIÓN

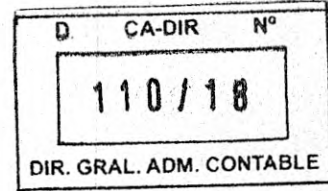

Artículo 10. ALCANCE DE LAS PROPUESTAS:

Las propuestas, conforme el caso, deberán comprender e incluir la provisión de todos los componentes que fueran necesarios para la instalación y/o colocación de las puertas de salida de emergencia y de sus accesorios (barrales antipánico, cierrapuertas hidráulicos, etc), el retiro de las piezas que no van a ser utilizadas debido a su deterioro (según la recomendación de la Dirección de Higiene y Seguridad en el Trabajo), las puertas de emergencia que se reemplazarán y todo escombros producto de los trabajos de instalación; como así también comprometer la ejecución de todas las actividades, tareas y trabajos, establecidos en el presente Pliego de Bases y Condiciones y en las Especificaciones técnicas y de aquellos que, sin estar explícitamente indicados, resultaren necesarios para la correcta ejecución de la contratación. La oferta contendrá la documentación en la que consten las especificaciones y características técnicas, marcas de los elementos o materiales. No se aceptará la expresión "Según Pliego" como definición de las propuestas.

Artículo 11º. PLAZO DE MANTENIMIENTO DE LAS OFERTAS:

Los oferentes deberán mantener las ofertas por el término de TREINTA (30) días hábiles, contados a partir de la fecha del acto de apertura. Si el oferente no manifestara en forma fehaciente su voluntad de **no renovar** la oferta con una antelación mínima de DÍEZ (10) días hábiles al vencimiento del plazo, aquella se considerará prorrogada automáticamente por un lapso igual al inicial, y así sucesivamente.

Artículo 12º. PRESENTACIÓN DE OFERTA:

Las propuestas se presentarán hasta el día y horario fijado para la presentación de las mismas, **sin excepción**, debiendo encontrarse firmadas y aclaradas por el representante legal de la empresa.

A partir de la hora fijada como término para la recepción de las ofertas no podrán recibirse otras, aun cuando el acto de apertura no se haya iniciado. Las enmiendas y/o raspaduras deberán ser debidamente salvadas por el oferente. La presentación de la oferta supone por parte del oferente que ha analizado y aceptado los pliegos y demás documentación técnica, administrativa y jurídica con el objeto de hallarse en posesión de los elementos de juicio necesarios para afrontar cualquier contingencia que razonablemente pudiera esperarse. Por consiguiente, la presentación de la oferta implica el perfecto conocimiento de las obligaciones a contraer, y la renuncia previa a cualquier reclamo posterior a la firma del contrato, basado en desconocimiento alguno.

A los efectos de la presentación de la oferta económica, el oferente podrá:

15



ES COPIA FIEL DE SU ORIGINAL.

ANA M. GORREA
JEFA
OTO MESA DE ENTRADAS Y ARCHIVO
DIR. GRAL. ADMINISTRATIVO CONTABLE
H. CAMARA DE DIPUTADOS DE LA NACION

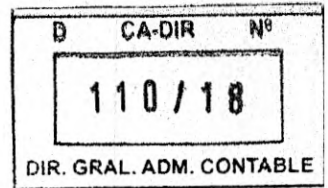

- a) Emplear el formulario denominado "PLANILLA DE COTIZACIÓN" que se encuentra anexo y forma parte del presente pliego.
- b) Cotizar en una planilla membretada de la firma, respetando el formato y todos los datos solicitados en la planilla mencionada en el punto anterior.

No obstante, si el oferente cotizara ambas planillas (puntos a y b), en el caso de existir divergencias entre las mismas, ya sea por la descripción de productos, cantidades, montos cotizados u otros datos, se tomará como válido lo expresado en la planilla oficial anexada al presente pliego.

Para los casos donde los formularios de cotización presentados no se ajusten a lo dispuesto en los puntos a) y b) corresponderá la desestimación de la oferta.

Artículo 13º. FORMA DE COTIZACIÓN:

Los oferentes deberán volcar sus ofertas económicas, en la planilla de cotización anexada al presente pliego o bien utilizando una planilla con membrete de la firma que respete el formato de la planilla oficial, tal lo dispuesto en el artículo anterior, puntos a) y b). Se entenderán todos los importes ofertados como finales, en pesos, con IVA incluido, fijos e inamovibles.

Para los casos en que se detectarán errores de cotización, se estará a lo dispuesto por el Artículo 50 del reglamento aprobado por la R.P. Nº 1145/12.

Artículo 14º. DOCUMENTACIÓN A ACOMPAÑAR CON LA OFERTA:

Conforme lo establecido por el Artículo 6º del Pliego de Bases y Condiciones Generales, la oferta deberá contener la información que a continuación se detalla, conforme sea el caso. Respecto de las copias de escrituras, actas, poderes y similares deberán encontrarse legalizadas por Escribano Público:

a) Personas físicas y apoderados:

- 1- Nombre completo, fecha de nacimiento, nacionalidad, profesión, domicilio real y constituido, estado civil, tipo y número de documento de identidad.
- 2- Código de Identificación Tributaria (C.U.I.T) y condición frente al Impuesto al Valor Agregado (IVA) y Regímenes de Retención vigentes.

b) Personas jurídicas:

- 1- Razón Social, domicilio legal y constituido, lugar y fecha de constitución y datos de inscripción registral.
- 2- Fecha, objeto y duración del contrato social.



ES COPIA FIEL DE SU ORIGINAL

ANA M. GORREA
JEFA
DTO. MESA DE ENTRADAS Y ARCHIVO
DIR. GRAL. ADMINISTRATIVO CONTABLE
H. CÁMARA DE DIPUTADOS DE LA NACIÓN

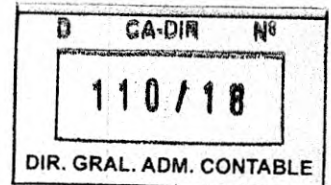

3-Nómina, datos personales y cargo de los actuales integrantes de sus órganos de administración y fiscalización, y fecha de comienzo y finalización de sus mandatos.

4-Código de Identificación Tributaria (C.U.I.T) y condición frente al Impuesto al Valor Agregado (IVA) y Regímenes de Retención vigentes.

c) Personas jurídicas en formación: Además de lo indicado en el inciso b) deberán acompañar:

1-Constancia de iniciación del trámite de inscripción en el registro correspondiente.

d) Consorcios y Uniones Transitorias de Empresas:

Además de lo solicitado en el inciso b), deberán acompañar:

1-Identificación de las personas físicas o jurídicas que los integran.

2-Fecha del compromiso de constitución y su objeto.

3-Constancia de iniciación de trámite de constitución de Consorcio o UTE.

4-Declaración de solidaridad de sus integrantes por todas las obligaciones emergentes de la presentación de la oferta, de la adjudicación y de la ejecución del contrato.

e) En todos los casos, con la oferta deberá acompañarse:

1-Copia autenticada del poder, en caso de que quien suscriba la oferta y el resto o parte de la documentación no sea la persona física ó el representante legal respectivo.

2-Declaración Jurada de que ni el oferente, ni los integrantes de los órganos de administración y fiscalización en su caso, se encuentran incursos en ninguna de las causales de inhabilidad para contratar con la HCDN.

3- Declaración jurada donde se indique si mantienen o no juicios con la HCDN, individualizando en su caso: carátula, número de expediente, monto reclamado, fuero, juzgado, secretaría.

4- Constancia de inscripción en AFIP, donde se acredite la actividad que desarrolla y cuando corresponda, certificación de condición como "Agente de Retención" y/o certificado de exclusión de retención (Impuesto al valor Agregado, Impuesto a las Ganancias, Sistema Único de Seguridad Social-SUSS).

5-Garantía de Oferta por el cinco por ciento (5%) de la propuesta, constituida en alguna de las formas previstas por el Reglamento para la Contratación de Bienes, Obras y Servicios de la HCDN.

6-Responsables obligados a efectuar aportes previsionales, comprobante de pago del último aporte vencido (Formulario 931) o constancia de inscripción cuya antigüedad no supere los CUARENTA Y CINCO (45) días corridos.

7- Ultimo comprobante de pago de Ingresos Brutos.

17

ES COPIA FIEL DE SU ORIGINAL.

ANA M. CORREA
JEFA
D.T.O. MESA DE ENTRADAS Y ARCHIVO
DIR. GRAL. ADMINISTRATIVO CONTABLE
CÁMARA DE DIPUTADOS DE LA NACIÓN

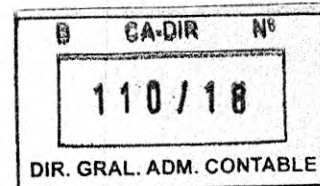

8 – Constitución de domicilio: A todos los efectos legales, el oferente deberá constituir domicilio legal en la Ciudad Autónoma de Buenos Aires.

9.- Certificado de entrega de muestra conforme lo estipulado en el Artículo 6.

10.- Folletería conforme lo estipulado en el Artículo 6.

11.- Plan de Trabajo conforme lo estipulado en el Artículo 7.

Artículo 15º. CUMPLIMIENTO DE LAS OBLIGACIONES IMPOSITIVAS Y/O PREVISIONALES:

No podrán contratar con la H.C.D.N. las personas físicas o jurídicas que no hubieren cumplido con sus obligaciones impositivas y/o previsionales, conforme las disposiciones vigentes dictadas por la Administración Federal de Ingresos Públicos (AFIP) y lo dispuesto en el artículo 34, inciso f) del "Reglamento para la Contratación de Bienes, Obras y Servicios de la H.C.D.N." aprobado por la R.P. Nº 1145/12.

A tales efectos, se procederá a verificar la existencia o no de incumplimientos de acuerdo al procedimiento dictado por la citada Administración Federal en su Resolución Nº 4164/2017, correspondiendo oportunamente la desestimación de aquellas ofertas que posean deudas.

No obstante, los certificados fiscales que se encuentren emitidos en los términos de la Resolución Nº 1814/05 y sus modificatorias, mantendrán su validez hasta el vencimiento del plazo fijado.

Artículo 16º. CRITERIO DE EVALUACIÓN Y SELECCIÓN DE OFERTAS:

El criterio de Evaluación y Selección de ofertas será global. La preadjudicación recaerá sobre aquella oferta u ofertas (dependiendo si se trata de una adjudicación global o por renglones) que, ajustándose a lo requerido por el Pliego de Bases y Condiciones Particulares, Generales y en las Especificaciones Técnicas, resulten las más convenientes para el Organismo, teniendo en cuenta el precio, la calidad, idoneidad y antecedentes del oferente, así como los demás términos de la oferta (Artículo 52 del reglamento aprobado por la R.P. 1145/12 – Oferta más conveniente).

Artículo 17º. EXHIBICIÓN DE LAS PREADJUDICACIONES Y TÉRMINO PARA IMPUGNAR:

- **ANUNCIOS DE LAS PREADJUDICACIONES (Artículo 54 del reglamento aprobado por la R.P. Nº 1145/12):**

El dictamen de Evaluación de las ofertas será exhibido durante:

TRES (3) días como mínimo cuando se trate de licitaciones o concursos públicos;

18

ES COPIA FIEL DE SU ORIGINAL.

ANA M. GORREA
JEFA
DYO. MESA DE ENTRADAS Y ARCHIVO
DIR. GRAL. ADMINISTRATIVO CONTABLE
H. CÁMARA DE DIPUTADOS DE LA NACIÓN

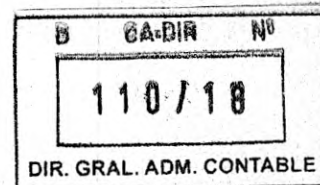

DOS (2) días como mínimo, cuando se trate de licitaciones o concursos privados;

Y UN (1) día como mínimo cuando se trate de contrataciones directas

- **IMPUGNACIONES AL DICTAMEN (Artículo 55 del reglamento aprobado por la R.P. Nº 1145/12):**

Los interesados podrán formular impugnaciones al dictamen dentro de los TRES (3) días hábiles a contar desde el vencimiento del término fijado para los anuncios.

Artículo 18º. ADJUDICACIÓN:

La adjudicación será resuelta por la autoridad competente para aprobar la contratación y notificada fehacientemente al adjudicatario y a los restantes oferentes por los mismos medios dentro de los TRES (3) días de dictado el acto respectivo. Si se hubieran formulado impugnaciones contra la preadjudicación, las mismas serán resueltas en el mismo acto que disponga la adjudicación.

Artículo 19º. GARANTÍA DE LOS BIENES ENTREGADOS:

La totalidad de los bienes entregados y la instalación deberá contar con una garantía de UN (1) año, a contar a partir de la fecha de recepción definitiva de los bienes.

Artículo 20º. OBLIGACIÓN DE INDEMNIDAD:

El adjudicatario se obliga a mantener indemne al Organismo contratante y a su personal, frente a reclamos o contingencias de cualquier naturaleza, que se deriven de la ejecución de la presente contratación, atribuibles a su parte o a sus dependientes, subcontratistas o proveedores o cualquier otro tercero, en cualquiera de las etapas de cumplimiento de este contrato, haciéndose responsable por todos los gastos y costos de cualquier naturaleza, que resultaren necesarios para resolverlas, incluidos los gastos causídicos si los hubiere.

SISTEMAS PATENTADOS: El pago de los derechos para el empleo de artículos y dispositivos patentados, se considerarán incluidos en la cotización de la oferta. La Adjudicataria será la única responsable por los reclamos que se promuevan por el uso indebido de patentes, debiendo mantener indemne a la H.C.D.N respecto de cualquier reclamo que pudieran iniciar los titulares de las mismas, incluidos gastos causídicos.

Artículo 21º. SEGUROS Y LEGISLACIÓN LABORAL:

El Adjudicatario deberá cumplir con los siguientes requisitos:



ES COPIA FIEL DE SU ORIGINAL

ANA M. GORREA
JEFA
D.T.O. MESA DE ENTRADAS Y ARCHIVO
DIR. GRAL. ADMINISTRATIVO CONTABLE
H. CÁMARA DE DIPUTADOS DE LA NACIÓN

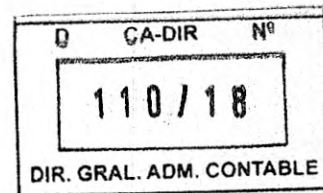

a) Seguridad Social:

El Adjudicatario deberá cumplir respecto del personal afectado a las tareas con todas las obligaciones emergentes de la Legislación Laboral y de la Seguridad Social. El personal y/o terceros afectados por el Adjudicatario de la presente contratación en cumplimiento de las obligaciones asumidas por éste, carecerán de relación jurídica alguna con la HCDN. Estarán a exclusivo cargo del Adjudicatario los salarios, seguros, cumplimiento de leyes y cargas sociales y previsionales y cualquier otra erogación, sin excepción, vinculados con la ejecución contractual, quedando expresamente liberada la HCDN por tales conceptos, y sin que se configure solidaridad alguna entre ambos.

b) Accidentes de trabajo:

El Adjudicatario será responsable de su personal por accidentes de trabajo, por lo que contratará un seguro que cubra la totalidad de las obligaciones fijadas por la Ley sobre Riesgos de Trabajo N° 24.557, y sus normas modificatorias y complementarias.

Este seguro deberá cubrir los riesgos y accidentes de trabajo y/o enfermedades profesionales e inculpables amparando las indemnizaciones por incapacidad permanente, parcial y absoluta, incapacidad temporaria y/o muerte, accidente in itinere y prestación médico-farmacéutica y toda otra contingencia y/o prestación contemplada en la Ley N° 24.557 y sus decretos reglamentarios, por el monto máximo que fijara la legislación vigente. Si el Adjudicatario afectara personal que no se encontraren bajo relación de dependencia, éstos deberán contar con una cobertura por Accidentes Personales, por un monto individual según las normativas vigentes. Este seguro reviste el carácter de principal, cualquier seguro contratado por la HCDN será en exceso y no contribuirá a la cobertura aquí requerida.

c) Contratación de los Seguros:

El Adjudicatario deberá contratar los seguros detallados en el presente pliego, cuya vigencia deberá abarcar la totalidad del período contractual, e incluir la renovación automática de los mismos hasta la efectiva finalización del contrato, incluidas las prórrogas. La contratación de los seguros aquí referidos resulta independiente de aquellos otros que le sean legalmente exigibles al Adjudicatario por su actividad a fin de cubrir los posibles daños o pérdidas que afecten a sus bienes o los de sus empleados, como consecuencia de su actividad.



ES COPIA FIEL DE SU ORIGINAL

ANA M. CORREA
JEFA
D.T.O. MESA DE ENTRADAS Y ARCHIVO
DIR. GRAL. ADMINISTRATIVO CONTABLE
C. CÁMARA DE DIPUTADOS DE LA NACIÓN

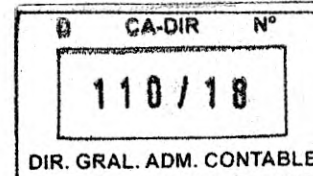

Las compañías aseguradoras con las cuales contrate el Adjudicatario las coberturas exigidas en el presente pliego, deben contar con autorización de la Superintendencia de Seguros de la Nación y contar con calificación de riesgo mínima en Categoría "A".

El adjudicatario deberá presentar copia certificada de la Póliza de Seguros de Riesgos de Trabajo junto con la nómina del personal interviniente y la constancia del último pago. La H.C.D.N. no autorizará el ingreso a sus dependencias, de ninguna persona que no se hallare previamente autorizada a hacerlo.

RESPONSABILIDAD DEL ADJUDICATARIO

a) Higiene y Seguridad:

El Adjudicatario asumirá la total y exclusiva responsabilidad por las obligaciones emergentes de las Normas de Higiene y Seguridad Laboral dispuestas por la Ley Nº 19.587 y sus decretos reglamentarios, debiendo adoptar toda medida conducente a la seguridad del personal afectado a la ejecución del Contrato, a fin de evitar daños a terceros.

b) Régimen de Responsabilidad Frente a Terceros y Personal

La HCDN no asumirá responsabilidad alguna y quedará desligada respecto de todo conflicto o litigio que eventualmente se genere por cuestiones de índole laboral entre el Adjudicatario y el personal que éste ocupare a los fines de cumplir con sus obligaciones contractuales y que, en consecuencia, pudiera implicar o no la intervención del gremio que los nuclea y/o de aquellos organismos estatales vinculados con el contralor de transgresiones a normas establecidas para el orden laboral, o del cumplimiento de convenios colectivos de trabajo en vigencia. Igual criterio se hace extensivo a las obligaciones previsionales e impositivas que recaigan sobre el Adjudicatario.

Asimismo, la HCDN no asumirá responsabilidad alguna por reclamos de terceros con los que el Adjudicatario hubiere contratado a los fines de cumplir con las obligaciones emergentes de la normativa vigente, los Pliegos de Bases y Condiciones Generales, Particulares y de Especificaciones Técnicas correspondientes. En el caso de que la contratista recurra a empresas subcontratistas, las mismas deberán cumplir con todas las obligaciones previstas en los pliegos licitatorios para el contratista de la Administración.

De la misma forma, el Adjudicatario es exclusivamente responsable de toda reclamación o acción de terceros que pudiere establecerse por razón de cualquier daño o perjuicio ocasionado a personas o cosas o sus anexos; ya sea por cualquier material, maquinaria o implementos usados o por negligencia,

ES COPIA FIEL DE SU ORIGINAL.

ANA M. CORREA
JEFA
D.T.O. MESA DE ENTRADAS Y ARCHIVO
DIR. GRAL. ADMINISTRATIVO CONTABLE
H. CÁMARA DE DIPUTADOS DE LA NACIÓN

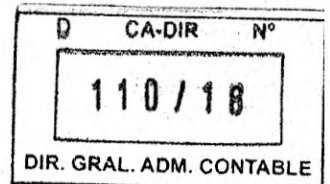

culpa, omisión o imprudencia de él y de sus empleados afectados a las tareas a su cargo. En ese sentido, el Adjudicatario deberá tomar seguro por las responsabilidades civiles por daños y perjuicios a terceros o de propiedad de terceros, incendio y siniestro; en caso de que el monto de dicho seguro no alcanzare a cubrir los daños provocados, la diferencia resultante correrá por parte del Adjudicatario.

En caso de subcontratación, con carácter previo y por escrito, el adjudicatario deberá solicitar autorización a la HCDN respecto de la incorporación de un subcontratista. La HCDN se reserva el derecho de revocar la autorización concedida cuando lo considerare conveniente para la realización de la obra y sin que esto genere responsabilidad alguna a su cargo. Autorizada una subcontratación, el subcontratista se compromete a respetar todas las exigencias establecidas en la norma vigente y en los Pliegos que rigen la presente contratación. Al mismo tiempo, el adjudicatario se compromete a mantener indemne a la HCDN respecto de cualquier reclamo que la subcontratista pudiere efectuarle, incluidos los gastos causídicos que pudieren derivar de aquél. La subcontratación no liberará al adjudicatario de las obligaciones asumidas con motivo de la adjudicación, siendo éste responsable del cumplimiento del contrato en todos y cada uno de sus términos, con independencia de que el incumplimiento sea directamente con independencia de que el incumplimiento sea directamente imputable a su subcontratista, en cuyo caso éste último será solidariamente responsable con aquél.

Artículo 22º. PENALIDADES Y SANCIONES ESTABLECIDAS PARA EL PRESENTE LLAMADO:

Por observaciones en la prestación y en el cumplimiento de cualquiera de las condiciones de la presente contratación los oferentes y adjudicatarios serán pasibles de las siguientes penalidades y sanciones, sin perjuicio de la aplicación de penalidades y sanciones establecidas en el reglamento aprobado por la R.P. N° 1145/12:

I) PENALIDADES

a) Pérdida de la garantía de mantenimiento de la oferta:

1 - Si el oferente manifestara su voluntad de no mantener su oferta fuera del plazo fijado para realizar tal manifestación, o bien, retirara su oferta sin cumplir con los plazos de mantenimiento.

b) Pérdida de la garantía de cumplimiento del contrato:

1 – Por incumplimiento contractual, si el Adjudicatario desistiere en forma expresa del contrato antes de vencido el plazo fijado para su cumplimiento, o vencido el plazo de cumplimiento original del contrato o de su extensión, o vencido el plazo de las intimaciones que realizara la Comisión de

ES COPIA FIEL DE SU ORIGINAL

ANA M. GORREA
JEFA
D.T.O. MESA DE ENTRADAS Y ARCHIVO
DIR. GRAL. ADMINISTRATIVO CONTABLE
H. CÁMARA DE DIPUTADOS DE LA NACIÓN

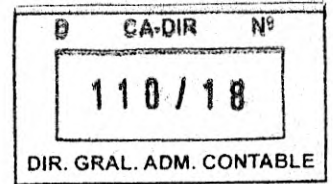

Recepción Definitiva, en todos los casos, sin que los bienes fueran entregados y/o prestados los servicios de conformidad. 2 – Por ceder el contrato sin autorización expresa de la H.C.D.N.

c) Multa por mora en el cumplimiento de sus obligaciones:

1 – Para el caso de adquisición de bienes: se aplicará una multa del UNO POR CIENTO (1 %) del valor de lo satisfecho fuera de término por cada SIETE (7) días de atraso o fracción mayor a TRES (3) días.

2 – Para el caso de servicios/obras:

2.1 Por la demora en el inicio de prestación de los servicios, sin razón justificada, se aplicará una multa del CERO COMA CINCO POR CIENTO (0,5 %) del monto total del contrato, por cada día hábil de atraso.

2.2 Vencido el plazo de ejecución de los trabajos de obra, si los mismos no se encontraran concluidos sin razón justificada, se aplicará una multa del CERO COMA CINCO POR CIENTO (0,5 %) del monto total del contrato, por cada día hábil de atraso.

d) Rescisión por su culpa:

1 – Por incumplimiento contractual: si el Adjudicatario desistiera en forma expresa del contrato antes de vencido el plazo fijado para su cumplimiento, o vencido el plazo de cumplimiento original del contrato o de su extensión, o vencido el plazo de las intimaciones que realizara la Comisión de Recepción Definitiva, en todos los casos, sin que los bienes fueran entregados y/o los servicios prestados de conformidad.

2 – Por ceder el contrato sin autorización de la HCDN.

3 – En caso de no integrar la garantía de cumplimiento de contrato luego de la intimación cursada por la HCDN, quedando obligado a responder por el importe de la garantía no constituida, de acuerdo al orden de afectación de multas previsto en el artículo 112 del reglamento aprobado por la R.P. N° 1145/12.

La rescisión del contrato y la consiguiente pérdida de la garantía de cumplimiento del contrato podrán ser totales o parciales, afectando en este último caso a la parte no cumplida.

II) SANCIONES.

Los oferentes o adjudicatarios podrán ser pasibles de las sanciones establecidas en el presente pliego, cuando incurran en las siguientes causales:

a) Apercibimiento:

1 - Si el oferente manifestara su voluntad de no mantener su oferta fuera del plazo fijado para realizar tal manifestación o retirara su oferta sin cumplir con los plazos de mantenimiento.

ES COPIA FIEL DE SU ORIGINAL

ANA M. CORREA
JEFA
D.T.O. MESA DE ENTRADAS Y ARCHIVO
DIR. GRAL. ADMINISTRATIVO CONTABLE
H. CÁMARA DE DIPUTADOS DE LA NACIÓN

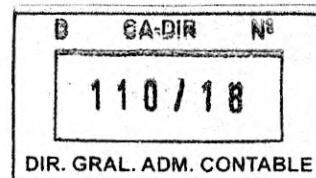

2 – El oferente a quien se le hubiese desestimado la oferta por alguna de las causales enumeradas en los incisos a), b), c), d), f), g), h), j), k) y m) del artículo 47 del reglamento aprobado por la R.P. Nº 1145/12.

3 – El oferente a quien se le hubiese desestimado la oferta como resultado de la aplicación del artículo 36 del reglamento aprobado por la R.P. Nº 1145/12.

b) Suspensión:

1 - Se aplicará una suspensión para contratar con la HCDN de hasta UN (1) año:

1.1 Al adjudicatario al que se le hubiere revocado la adjudicación por causas que le fueren imputables.

1.2 Al oferente o adjudicatario que, intimado para que deposite en la cuenta de la HCDN el valor de la penalidad aplicada, no hubiese efectuado el pago en el plazo fijado al efecto.

1.3 Al proveedor a quien le fuere rescindido parcial o totalmente un contrato por causas que le fueren imputables.

1.4 Al oferente o adjudicatario a quien en el lapso de UN (1) año calendario se le hubieren aplicado TRES (3) sanciones de apercibimiento.

2 – Se aplicará una suspensión para contratar con la H.C.D.N. por un plazo mayor a UN (1) año y hasta DOS (2) años:

2.1 Cuando se constatare fehacientemente que el oferente o adjudicatario hubiere intentado o incurrido dar u ofrecer dinero o dádivas:

- A funcionarios o empleados de la H.C.D.N. para que estos hagan o dejen de hacer algo relativo a sus funciones, con competencia referida a una licitación o contrato.

- A funcionarios de la H.C.D.N. para que hagan valer la influencia de sus cargos ante otros funcionarios o empleados de la H.C.D.N. para que estos hagan o dejen de hacer algo relativo a sus funciones, con la competencia descripta.

- A cualquier persona que haga valer su relación o influencia sobre un funcionario o empleado, de la H.C.D.N. con la competencia descripta, para que estos hagan o dejen de hacer algo relativo a sus funciones.

2.2 Cuando se constate que el oferente o adjudicatario haya presentado documentación o información falsa o adulterada.

2.3 Si se constatare que el oferente, que habiendo firmado la DDJJ de habilidad para contratar con la H.C.D.N. se encontrara inhabilitado para hacerlo, conforme lo prescripto en el Artículo 34 del reglamento aprobado por la R.P. Nº 1145/12.

24

↑

ES COPIA FIEL DE SU ORIGINAL

ANA M. CORREA
JEFA
D.T.O. MESA DE ENTRADAS Y ARCHIVO
DIR. GRAL. ADMINISTRATIVO CONTABLE
H. CÁMARA DE DIPUTADOS DE LA NACIÓN

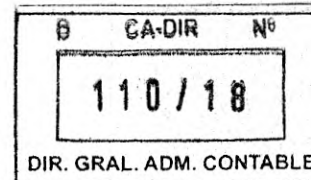

Los plazos comenzarán a computarse a partir del día hábil siguiente en que quede firme el acto de la suspensión.

c) Inhabilitación:

Serán inhabilitados para contratar por el tiempo que duren las causas de la inhabilitación, quienes se encuentran incurso en el Artículo 34 del reglamento aprobado por la R.P. 1145/12.

Artículo 23º. RECEPCIÓN DEFINITIVA DE BIENES Y/O SERVICIOS:

La recepción definitiva será otorgada por la Comisión de Recepción Definitiva dentro de los SIETE (7) días hábiles de cumplida la entrega de los elementos o de prestados los servicios. En caso de silencio, una vez vencido dicho plazo, el adjudicatario podrá intimar el pronunciamiento sobre el rechazo o la conformidad definitiva, la cual se tendrá por acordada en caso de que no se manifestara en el término de DOS (2) días de recibida la intimación (Artículo Nº 66 del reglamento aprobado por la R.P. Nº 1145/12). El adjudicatario resultará responsable, dada la índole de la tarea a realizar, en los términos de los artículos 1270 a 1277 inclusive del Código Civil y Comercial de la Nación.

Artículo 24º. LIBRO DE ASIENTO DE TRABAJOS Y COMUNICACIONES:

Previo a dar comienzo a los trabajos, el Adjudicatario proveerá UN (1) libro de comunicaciones tamaño oficio, con doscientos (200) folios numerados, que deberá ser rubricado por la Dirección de Higiene y Seguridad del Trabajo. En el libro se asentarán todas las novedades que surjan de la prestación: órdenes, instrucciones, observaciones, pedidos de aclaraciones, incumplimientos, recepción parcial y provisoria y, en caso de existir, las sanciones dispuestas en el presente Pliego, etc. El adjudicatario estará obligado a proveer libros adicionales a medida que los anteriores fueran completados.

Se designará un Supervisor de la Dirección de Higiene y Seguridad en el Trabajo que deberá firmar diariamente el libro, cuyas anotaciones tendrán carácter de notificación suficiente para el Adjudicatario, obligándose éste a subsanar, cuando así se requiera y en forma inmediata, las situaciones denunciadas. Las anotaciones serán rubricadas por un funcionario de la H.C.D.N. y por el representante del Adjudicado. La negativa de este último a suscribir el asiento, implicará la presunción de veracidad de los hechos contenidos en el mismo, salvo prueba en contrario; en tal caso, se labrará un Acta que será suscripta por DOS (2) funcionarios de la H.C.D.N.

Entorpecimientos: Se dejará constancia de las demoras y/o entorpecimientos en la marcha de los trabajos; por motivos ajenos al contratista, especificando el motivo y el tiempo de atraso, el que será



ES COPIA FIEL DE SU ORIGINAL.

ANA M. CORREA
JEFA
DTO. MESA DE ENTRADAS Y ARCHIVO
DIR. GRAL. ADMINISTRATIVO CONTABLE
H. CÁMARA DE DIPUTADOS DE LA NACIÓN

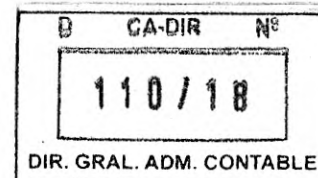

debidamente justificado por la supervisión de los trabajos a fin que puedan ser neutralizados a los efectos del cómputo del plazo contractual.

Artículo 25º. FACTURACIÓN Y FORMA DE PAGO:

Se prevé para la presente contratación -al momento de la adjudicación- el pago de un anticipo financiero de un VEINTE POR CIENTO (20%) del total de la Orden de Compra por lo que la Adjudicataria deberá presentar una contragarantía por el CIEN POR CIENTO (100%) del monto anticipado, mediante una póliza de seguro de caución legalizada por escribano público. El pago del OCHENTA POR CIENTO (80%) restante se realizará finalizada la instalación dentro de los treinta (30) días a contar desde la fecha de conformidad brindada por el área requirente.

Facturación

A los efectos tributarios, y atento a la condición de IVA exento que reviste la HONORABLE CÁMARA DE DIPUTADOS DE LA NACIÓN, se deberá considerar al organismo como Consumidor Final. Las facturas a presentarse serán C o B, debiéndose emitir las mismas en cabeza de la HONORABLE CÁMARA DE DIPUTADOS DE LA NACIÓN – Clave Única de Identificación Tributaria (C.U.I.T.) Nº: 30-53421333-2.

Las facturas deberán ser presentadas ante el Departamento de Mesa de Entradas y Archivo dependiente de la Subdirección de Administración de la Dirección de Administración de la Dirección General Administrativo Contable de la SECRETARÍA ADMINISTRATIVA de la HONORABLE CÁMARA DE DIPUTADOS DE LA NACIÓN sita en calle Riobamba Nº 25, piso 6º, anexo C de la Ciudad Autónoma de Buenos Aires, teléfono: 4127-4850/4863, acompañada de: remito/s, u otra certificación/es de ejecución – si correspondiera – y copia de la orden de compra.

Asimismo, conforme lo establecido por la Resolución General Nº 2853 de fecha 25 de junio de 2010, sus modificatorias y complementarias, emitida por la Agencia Federal de Ingresos Públicos (A.F.I.P.), se informa que la HONORABLE CÁMARA DE DIPUTADOS DE LA NACIÓN dispone de la cuenta de correo electrónico meda.dgac@hcdn.gov.ar para la recepción de facturas del tipo electrónico.

Artículo 26º. AUTORIZACIÓN DE LA PUBLICIDAD Y/O CESIÓN O TRANSFERENCIA DE LA ORDEN DE COMPRA:

El adjudicatario no podrá vender, ceder o de cualquier forma transferir parte alguna o la totalidad de la Orden de Compra, si así lo hiciere, se podrá dar por rescindido de pleno derecho con culpa del proveedor.

26

1

ES COPIA FIEL DE SU ORIGINAL

ANA M. CORREA
JEFA
Dpto. MESA DE ENTRADAS Y ARCHIVO
DIR. GRAL. ADMINISTRATIVO CONTABLE
H. CÁMARA DE DIPUTADOS DE LA NACIÓN

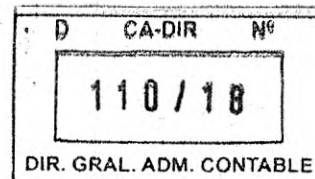

Asimismo, tampoco podrá efectuar ningún tipo de publicidad en cualquier medio de difusión, sin contar con la autorización previa y por escrito de la H.C.D.N., si así lo hiciere, se podrá dar por rescindido de pleno derecho el contrato, con culpa del proveedor.

Artículo 27º. NORMATIVA APLICABLE:

La presente contratación se regirá por las disposiciones del "Reglamento para la Contratación de Bienes, Obras y Servicios de la HONORABLE CÁMARA DE DIPUTADOS DE LA NACIÓN", aprobado mediante Resolución Presidencial Nº 1145/12, sus modificatorios y complementarios, por la Resolución Presidencial Nº 1087/16, el Pliego Único de Bases y Condiciones Generales y el presente Pliego de Bases y Condiciones Particulares y Especificaciones Técnicas.

Las normas mencionadas se encuentran para conocimiento y/o consulta de los interesados y potenciales oferentes en el siguiente link:

http://www.diputados.gob.ar/secadmin/dgral_admin_ctble/dr_compras/subdireccioncomprasysseguros/dptodecompras/licitaciones/apertura.jsp

Artículo 28º. ORDEN DE PRELACIÓN:

Conforme lo establecido por el Artículo 123 del reglamento aprobado por la R.P. Nº 1145/12, todos los documentos que integran el contrato serán considerados como recíprocamente explicativos. En caso de existir discrepancias se seguirá el siguiente orden de prelación:

- a) Las disposiciones de este Reglamento.
- b) El pliego de Bases y Condiciones Generales.
- c) El Pliego de Bases y Condiciones Particulares.
- d) Las Especificaciones Técnicas.
- e) La Oferta y las Muestras que se hubieran acompañado.
- f) La Adjudicación.
- g) La Orden de Compra, o de Venta en su caso.

Artículo 29º. RESOLUCIÓN DE CONTROVERSIAS:

Las partes se someten, para dirimir cualquier divergencia derivada de la presente contratación, una vez agotadas todas las instancias administrativas, a la Jurisdicción Federal de los Tribunales en lo Contencioso y Administrativo, renunciando expresamente a cualquier otro fuero o jurisdicción.

27



ES COPIA FIEL DE SU ORIGINAL

ANA M. GORREA
JEFA
D.T.O. MESA DE ENTRADAS Y ARCHIVO
DIR. CIVIL, ADMINISTRATIVO CONTABLE
H. CÁMARA DE DIPUTADOS DE LA NACIÓN



B	CA-DIR	Nº
110/18		
DIR. GRAL. ADM. CONTABLE		

PLIEGO DE ESPECIFICACIONES TÉCNICAS (P.E.T.)



ANA M. CORREA
JEFA
D.T.O. MESA DE ENTRADAS Y ARCHIVO
DIR. GRAL. ADMINISTRATIVO CONTABLE
CÁMARA DE DIPUTADOS DE LA NACIÓN



ES COPIA FIEL DE SU ORIGINAL.

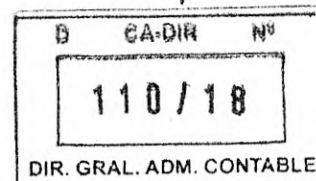

ESPECIFICACIONES TÉCNICAS

REGLÓN N°	Item N°	CANTIDAD	UNIDAD DE MEDIDA	DESCRIPCIÓN
1	1	44	Unidades	Cierrapuertas aéreo hidráulico
	2	8	Unidades	Barral antipánico de 1100 mm de ancho
	3	35	Unidades	Barral antipánico de 1000 mm de ancho
	4	71	Unidades	Pomo externo para puerta con barral antipánico
	5	11	Unidades	Repuesto de cerradura de barral antipánico (bastidor con pestillo y manijon).
2	1	1	Unidades	Puerta de emergencia cortafuego F60-1100 x 2050 mm
	2	2	Unidades	Puerta de emergencia cortafuego F60-1000 x 2050 mm
3	1	1	Unidades	Relevamiento de las puertas de las escaleras de los Anexos A, C y D e instalación de puertas y accesorios.

ANA M. CORREA
JEFA
D.T.O. MESA DE ENTREGA Y ARCHIVO
DIR. GRAL. ADMINISTRATIVO CONTABLE
H. CÁMARA DE DIPUTADOS DE LA NACIÓN

ES COPIA FIEL DE SU ORIGINAL.

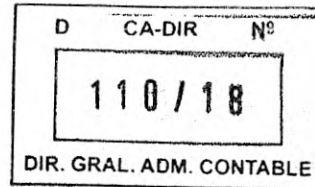

ESPECIFICACIONES TÉCNICAS

REGLÓN N° 1:

Item N° 1: Cierrapuertas aéreo hidráulico

Cantidad: 44 unidades

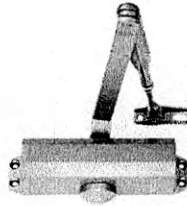

- Color: plata
- Velocidad de retorno y velocidad de cierre ajustables
- El sentido de apertura de las puertas no debe restringir su instalación
- Apto para instalarse en puertas de las siguientes medidas: 1000 mm x 2050 mm y de 1100 mm x 2050 mm (todas puertas F60)
- Brazo regulable

CROQUIS

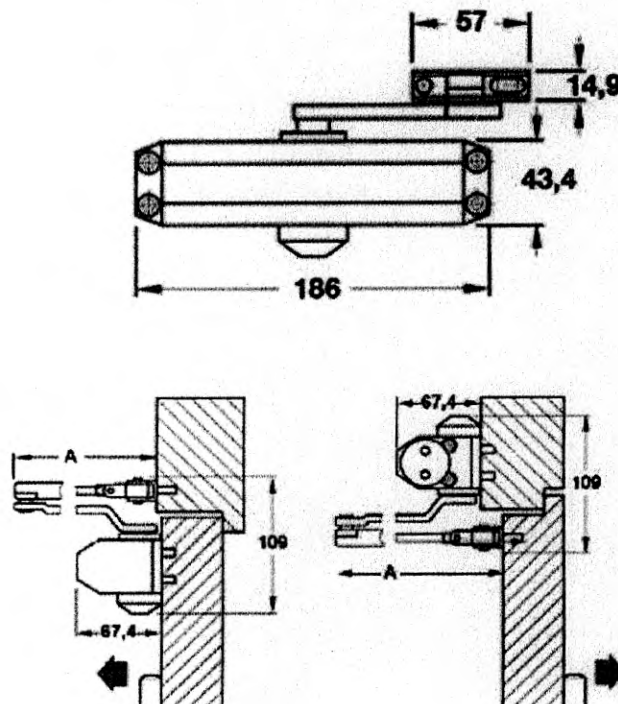

ANA M. CORREA
JEFA
D.T.O. MESA DE ENTRADAS Y ARCHIVO
DIR. GRAL. ADMINISTRATIVO CONTABLE
H. CÁMARA DE DIPUTADOS DE LA NACIÓN

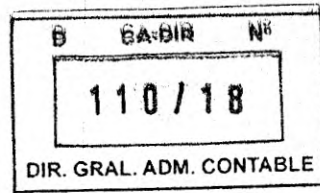

REGLÓN N° 1

Ítem N°2 - Barral antipánico de 1100 mm de ancho.

Cantidad: 8 unidades



Mecanismo que garantiza la fácil apertura de una puerta accionando la barra horizontal en cualquier punto de su longitud efectiva, en dirección de salida. Este herraje debe de estar instalado en la cara interior de la puerta y mantiene la posición de puerta cerrada mediante un picaporte/pomo que engancha en uno o más cerraderos situados en el suelo o en el marco.

- Picaportes y contra frentes de acero inoxidable.
- Manijones y capuchones de zamak inyectados a presión. Bastidor de chapa 2.5mm de espesor.
- Los barrales deberán cumplir con los requisitos de las normas IRAM3687 y UNE EN-1125 (europea).
- Aprobado según Norma con 200.000 ciclos de aperturas.
- Certificado de conformidad y calidad emitido por institución de incumbencia.
- Apto para utilizarse en puertas cortafuegos
- Apto para puertas alto 2050 mm y ancho de 1100 mm; peso máximo por hoja 200kg.
- Terminación en pintura epoxi de alto rendimiento.
- Barral de acero 25 mm de diámetro

ES COPIA FIEL DE SU ORIGINAL

Ana M. Correa
ANA M. CORREA
JEFA
D.T.O. MESA DE ENTRADAS Y ARCHIVO
DIR. GRAL. ADMINISTRATIVO CONTABLE
H. CÁMARA DE DIPUTADOS DE LA NACIÓN

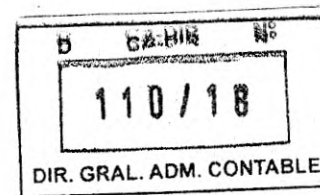

CROQUIS (diseño orientativo)

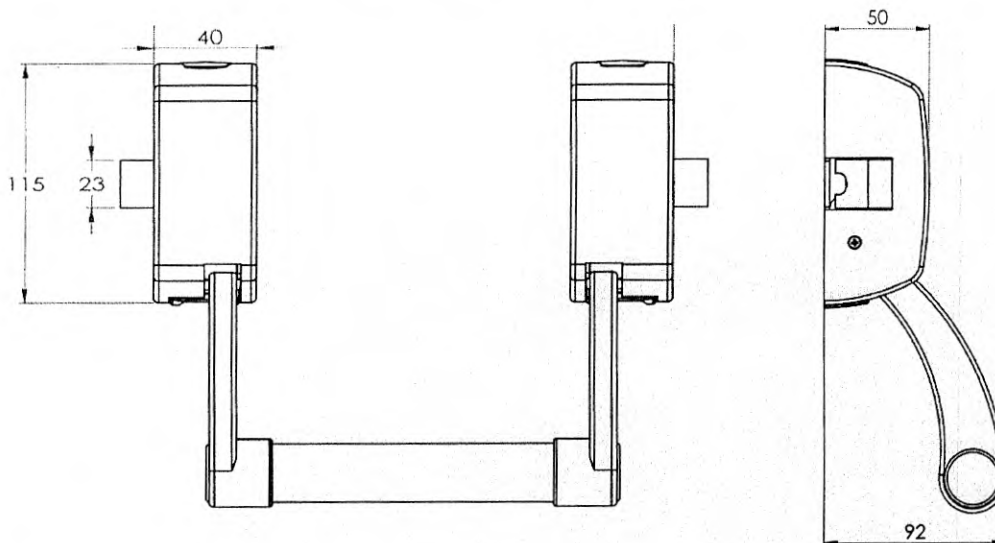

REGLÓN N° 1:

Ítem N° 3 Barral antipánico de 1000 mm de ancho.

Cantidad: 35 unidades

Mecanismo que garantiza la fácil apertura de una puerta accionando la barra horizontal en cualquier punto de su longitud efectiva, en dirección de salida. Este herraje debe de estar instalado en la cara interior de la puerta y mantiene la posición de puerta cerrada mediante un picaporte/pomo que engancha en uno o más cerraderos situados en el suelo o en el marco.

- Picaportes y contra frentes de acero inoxidable.
- Manijones y capuchones de zamak inyectados a presión. Bastidor de chapa 2.5mm de espesor.
- Los barrales deberán cumplir con los requisitos de las nomas IRAM3687 y UNE EN-1125 (europea).
- Aprobado según Norma con 200.000 ciclos de aperturas.
- Certificado de conformidad y calidad emitido por institución de incumbencia.
- Apto para utilizarse en puertas cortafuegos
- Apto para puertas alto 2050 mm y ancho de 1000 mm; peso máximo por hoja 200kg.
- Terminación en pintura epoxi de alto rendimiento.
- Barral de acero 25 mm de diámetro

ANA M. CORREA
JEFA
D.T.O. MESA DE ENTRADAS Y ARCHIVO
DIR. GRAL. ADMINISTRATIVO CONTABLE
CÁMARA DE DIPUTADOS DE LA NACIÓN

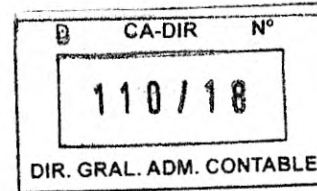

REGLÓN N° 1

Ítem N° 4: Pomo exterior para puerta con barral antipánico.

Cantidad: 71 unidades



Dispositivo para abrir o cerrar aberturas el cual consiste en un bastidor de hierro sujeto a la hoja de la puerta, con un tirador redondo que gira sobre su eje y la acciona mediante un pestillo que encaja en el marco de la misma.

- Aprobado con más de 200.000 ciclos de apertura
- Apto para uso con todas las líneas de dispositivo anti pánico Push/Touch.
- Certificado de conformidad y calidad emitido por institución de incumbencia.
- Apto para puertas alto 2050 mm, ancho 1100 mm / 1000 mm, y peso máximo por hoja 200kg.
- Cuerpo y pomo de zamak inyectados a presión.
- Terminación en pintura epoxi de alto rendimiento.
- Tirador redondo que gire sobre su eje que accione el pestillo que encaje en el marco de la puerta.



ES COPIA FIEL DE SU ORIGINAL

ANA M. CORREA
JEFA
D.T.O. MESA DE ENTRADAS Y ARCHIVO
DIR. GRAL. ADMINISTRATIVO CONTABLE
H. CÁMARA DE DIPUTADOS DE LA NACIÓN



B	CAMBIAR	Nº
110/18		
DIR. GRAL. ADM. CONTABLE		

CROQUIS (diseño orientativo)

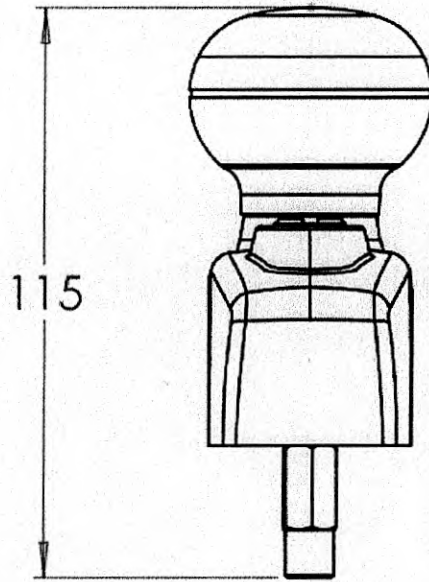
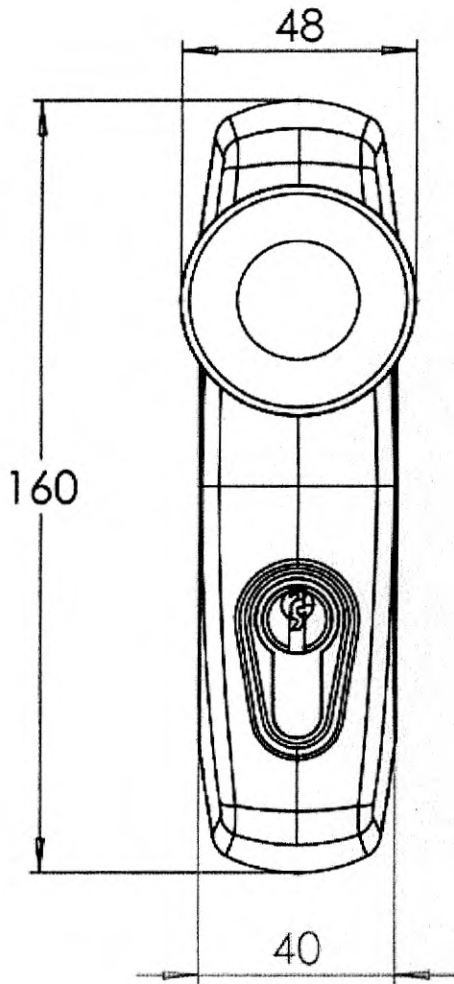

ANA M. CORREA
JEFA
DTO. MECA DE ENTRADAS Y ARCHIVO
DIR. GRAL. ADMINISTRATIVO CONTABLE
H. CAMARA DE DIPUTADOS DE LA NACION

ES COPIA FIEL DE SU ORIGINAL



0	GA-DIR	Nº
110/18		
DIR. GRAL. ADM. CONTABLE		

REGLÓN N° 1:

Ítem N° 5 Repuesto de cerradura de barral antipánico (Bastidor con pestillo y manijón).

Cantidad: 11 unidades

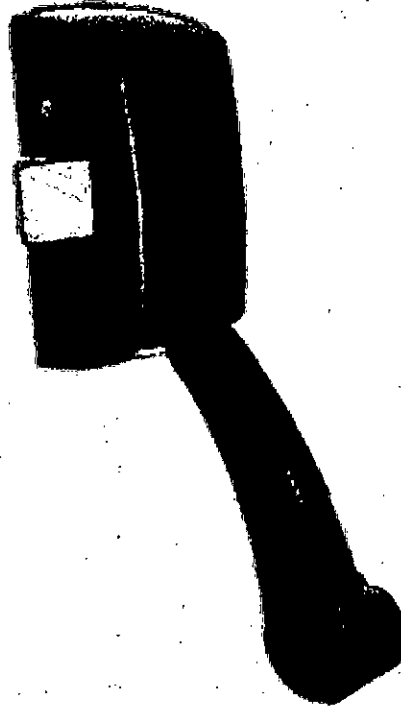

- Para mantenimiento y reemplazo en el sistema de barrales anti pánico de las puertas de escaleras de las salidas de emergencia instalados actualmente (marca Jaque).

ANA M. GORREA
JEFA
Dpto. MECA DE ENTRADAS Y ARCHIVO
DIR. GRAL. ADMINISTRATIVO CONTABLE
H. CÁMARA DE DIPUTADOS DE LA NACIÓN

ES COPIA FIEL DE SU ORIGINAL

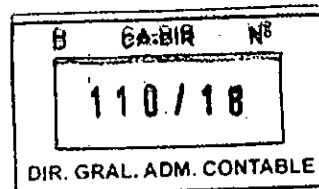

CROQUI

REGLÓN N 2

Ítem N° 1: Puerta de emergencia cortafuego F60 - 1100 x 2050 mm

Cantidad: 1 unidad

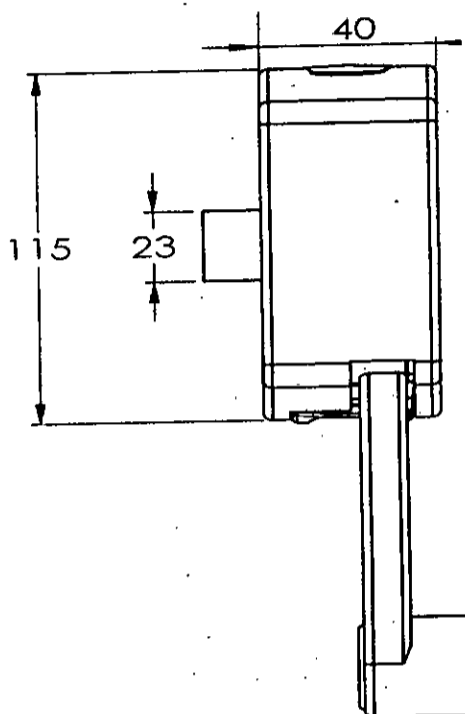

ANA M. CORREA
JEFA
D.T.O. MESA DE ENTRADAS Y ARCHIVO
DIR. GRAL. ADMINISTRATIVO CONTABLE
H. CÁMARA DE DIPUTADOS DE LA NACIÓN

ES COPIA FIEL DE SU ORIGINAL.

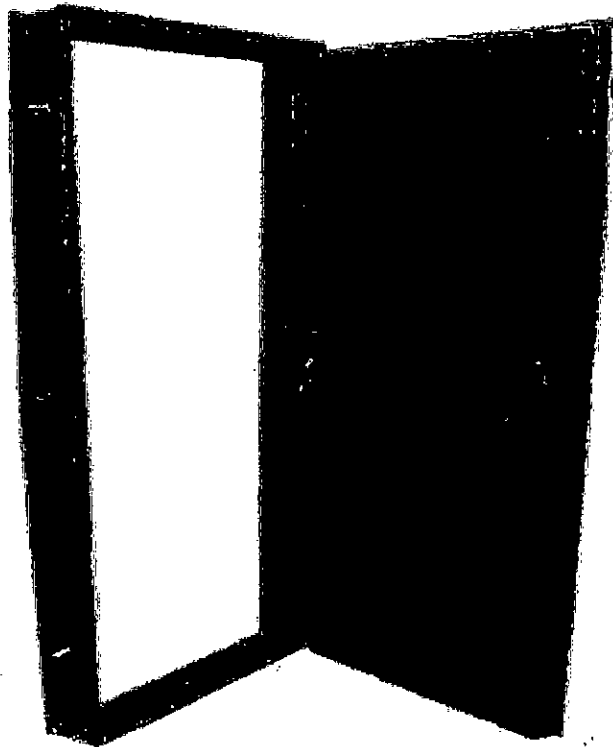
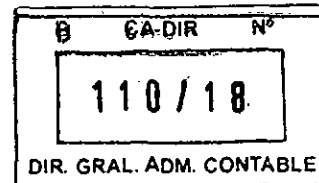

- Relleno de material volcánico incombustible.
- Doble chapa y doble contacto.
- Con barral Antipático con cerradura externa.
- Con pomo accionador en lado interno.
- Homologada por el Instituto Nacional de Tecnología Industrial (INTI).
- Con cierra puerta aéreo hidráulico

ANA M. CORREA
JEFA
D.T.O. MESA DE ENTRADAS Y ARCHIVO
DIR. GRAL. ADMINISTRATIVO CONTABLE
II. CÁMARA DE DIPUTADOS DE LA NACIÓN

ES COPIA FIEL DE SU ORIGINAL



B	GA-BIR	Nº
110/18		
DIR. GRAL. ADM. CONTABLE		

CROQUIS

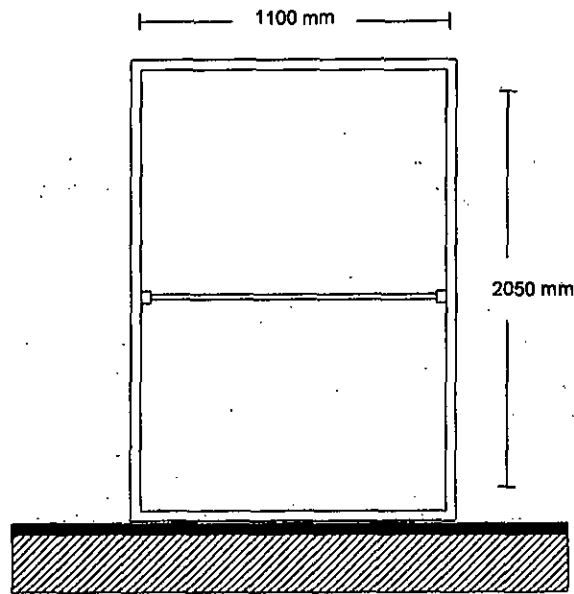

REGLÓN N°2

Ítem N° 2: Puerta de emergencia cortafuego F60 - 1000 x 2050 mm

Cantidad: 2 unidades

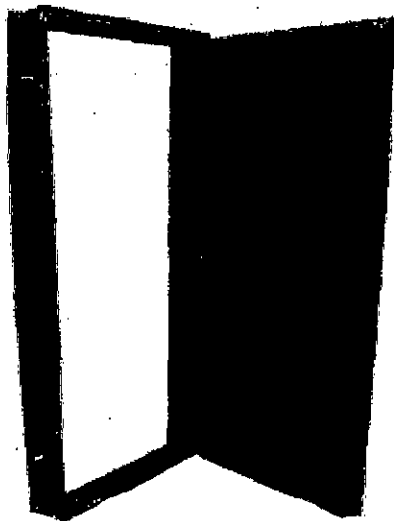

ANA M. CORREA
JEFA
D.T.O. MESA DE ENTRADAS Y ARCHIVO
BIR, C.A.L. ADMINISTRATIVO CONTABLE
N. CÁMARA DE DIPUTADOS DE LA NACIÓN

ES COPIA FIEL DE SU ORIGINAL

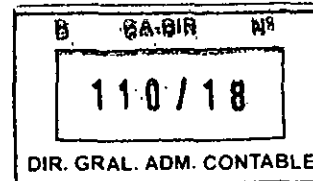

- Relleno de material volcánico incombustible.
- Doble chapa y doble contacto.
- Con barral Antipático con cerradura externa.
- Con pomo accionador en lado opuesto al barral.
- Homologada por el Instituto Nacional de Tecnología Industrial (INTI).
- Con cierra puerta aéreo hidráulico.

CROQUIS

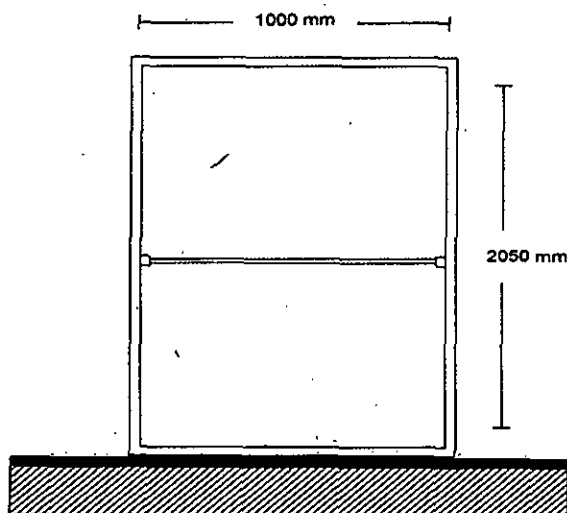

ANA M. CORREA
JEFA
D.T.O. MESA DE ENTRADAS Y ARCHIVO
DIR. GRAL. ADMINISTRATIVO CONTABLE
II. CÁMARA DE DIPUTADOS DE LA NACIÓN

ES COPIA FIEL DE SU ORIGINAL.

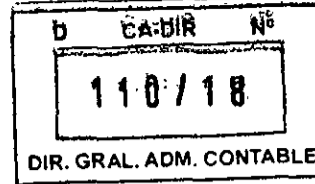

Ciudad de Buenos Aires,

de 2018

Sres.

H. Cámara de Diputados de la Nación

Presente

De mi consideración:

Por medio de la presente y en cumplimiento del artículo 35 inc. e) Apartado 2 del Reglamento para la Contratación de Bienes, Obras y Servicios de la H.C.D.N., deo constancia en carácter de DECLARACION JURADA que la firma..... y los integrantes de los órganos de administración y fiscalización en su caso, no se encuentran incurso en ninguna de las causales de inhabilidad para contratar con la H. Cámara de Diputados de la Nación.

Artículo 34: Personas No Habilitadas

No podrán contratar con la HCDN

- a) Las personas físicas o jurídicas que se encontraren suspendidas o inhabilitadas por autoridad administrativa o judicial competente.
- b) Los agentes y funcionarios del Estado Nacional, Provincial, Municipal o del Gobierno de la Ciudad de Buenos Aires y las empresas en las cuales aquellos tuvieren una participación suficiente para formar la voluntad social, de conformidad con lo establecido en la Ley de Ética Pública Nº 25.188.
- c) Los fallidos, concursados e interdictos, mientras no sean rehabilitados.
- d) Los condenados por delitos dolosos, por un lapso igual al doble de la condena.
- e) Las personas que se encontraren procesadas por delitos contra la propiedad, o contra la Administración Pública Nacional o contra la fe pública o por delitos comprendidos en la Convención Interamericana contra la Corrupción, Ley Nº 24.759.
- f) Las personas físicas o jurídicas que no hubieren cumplido con sus obligaciones impositivas y/o previsionales, conforme las disposiciones vigentes dictadas por la Administración Federal de Ingresos Públicos (AFIP).

Sin otro particular lo saludo muy atte.

FIRMA:

ACLARACIÓN/ SELLO:



ANA M. GORREA
JEFA
OTO. MESA DE ENTRADAS Y ARCHIVO
DIR. GEN. ADMINISTRATIVO CONTABLE
H. CÁMARA DE DIPUTADOS DE LA NACIÓN

ES COPIA FIEL DE SU ORIGINAL

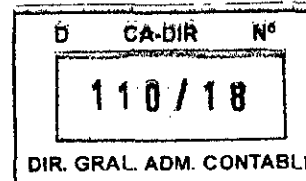

Ciudad de Buenos Aires,

Sres.
H. Cámara de Diputados de la Nación
Presente

De mi consideración:

Quien suscribe, con poder suficiente para este acto, DECLARA BAJO JURAMENTO que los juicios que mantiene con la H. Cámara de Diputados de la Nación son los que se detallan a continuación.

Sin otro particular lo saludo muy atte.

Carátula:

Nº de Expediente:

Monto Reclamado:

Fuero, Juzgado y Secretaría:

Entidad Demandada/te

Carátula:

Nº de Expediente:

Monto Reclamado:

Fuero, Juzgado y Secretaría:

Entidad Demandada/te

FIRMA:

ACLARACIÓN/ SELLO:

ES COPIA FIEL DE SU ORIGINAL

ANA M. CORREA
JEFE
Dpto. OFICINA DE BIENEFICIOS Y ARCHIVO
DIRECCIÓN GENERAL ADMINISTRATIVO CONTABLE
H. CÁMARA DE DIPUTADOS DE LA NACIÓN

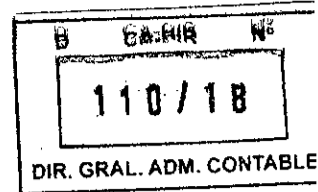

Ciudad de Buenos Aires,

Sres.

H. Cámara de Diputados de la Nación

Presente

De mi consideración:

Por medio de la presente, el que suscribe en carácter de
debidamente acreditado de la firma
MANIFIESTA EN CARÁCTER DE DECLARACION JURADA que la firma antes citada no mantiene Juicios
con la Honorable Cámara de Diputados de la Nación

Sin otro particular lo saludo muy atte.

FIRMA:

ACLARACIÓN/ SELLO:

ANA M. CORREA
JEFA
D.T.O. MESA DE ENTRADAS Y ARCHIVO
DIR. CIVIL, ADMINISTRATIVO CONTABLE
H. CÁMARA DE DIPUTADOS DE LA NACIÓN

ES COPIA FIEL DE SU ORIGINAL

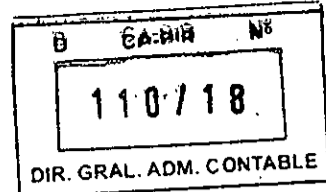

AUTORIZACIÓN DE ACREDITACIÓN DE PAGOS DE LA H. CÁMARA DE DIPUTADOS DE LA NACIÓN

Ciudad de Buenos Aires, de 2018

SECRETARÍA ADMINISTRATIVA
DIRECCIÓN GENERAL ADMINISTRATIVO CONTABLE
SUB-DIRECCIÓN DE TESORERÍA

El que suscribe.....en mi carácter deCUIT/CUIL N°..... autorizo a que todo pago que deba realizar la SUB-DIRECCIÓN DE TESORERÍA de la HONORABLE CÁMARA DE DIPUTADOS DE LA NACIÓN en cancelación de deudas a mi favor por cualquier concepto sea efectuado en la cuenta bancaria que a continuación se detalla:

DATOS DE LA CUENTA BANCARIA.....
NUMERO DE CUENTA.....
TIPO: CORRIENTE/CAJA DE AHORRO
CBU DE LA CUENTA.....
BANCO
SUCURSAL
DOMICILIO.....

La orden de transferencia de fondos a la cuenta arriba indicada, efectuada por la SUB – DIRECCIÓN DE TESORERÍA de la HONORABLE CÁMARA DE DIPUTADOS DE LA NACIÓN extinguirá la obligación del deudor por todo concepto, teniendo validez todos los depósitos que allí se efectúen hasta tanto, cualquier cambio que opere en la misma, no sea notificado fehacientemente. El beneficiario exime a la HONORABLE CÁMARA DE DIPUTADOS DE LA NACIÓN de cualquier obligación derivada de la eventual mora que pudiera producirse como consecuencia de modificaciones sobre la cuenta bancaria.

Firma Titular/res Cuenta Bancaria

Certificación Entidad Bancaria

Intervención SUB-DIRECCIÓN DE TESORERÍA

R.P. N° 0183/12

↑

ANA M. CORREA
JEFA
D.T.O. MESA DE ENTRADAS Y ARCHIVO
DIR. GRAL. ADMINISTRATIVO CONTABLE
H. CÁMARA DE DIPUTADOS DE LA NACIÓN

ES COPIA FIEL DE SU ORIGINAL.

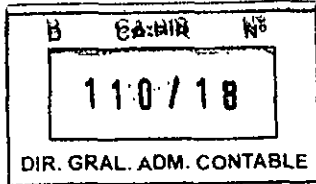

SOLICITUD DE INCORPORACIÓN A LA BASE DE DATOS DE PROVEEDORES DE LA HONORABLE CÁMARA DE DIPUTADOS DE LA NACIÓN

PERSONA FÍSICA PERSONA JURÍDICA

APELLIDO Y NOMBRE O RAZÓN SOCIAL

NÚMERO: INICIO DE ACTIVIDADES

CUIT/CUIL

DOMICILIO LEGAL

LOCALIDAD PROVINCIA

CÓDIGO POSTAL TELÉFONO MOVIL

DOMICILIO CONSTITUIDO

LOCALIDAD PROVINCIA

CÓDIGO POSTAL TELÉFONO MOVIL

E-MAIL WEB

CONTACTO CARGO

E-MAIL MOVIL

IVA: IIBB:

CONDICIÓN FRENTE

RUBRO PRINCIPAL

DENOMINACIÓN:

OTROS RUBROS O PRODUCTOS QUE PROVEA (1)

NOMBRE DEL REPRESENTANTE FIRMA FECHA

OBSERVACIONES:

La zona grisada es para uso exclusivo de la H.C.D.N. (1) Detallar los distintos rubros en los que considera puede participar en futuras contrataciones



ES COPIA FIEL DE SU ORIGINAL

ANA M. CORREA JEFA DTO. MESA DE ENTRADAS Y ARCHIVO DIR. GEN. ADMINISTRATIVO CONTABLE N. CALLES DE DIPUTADOS DE LA NACIÓN

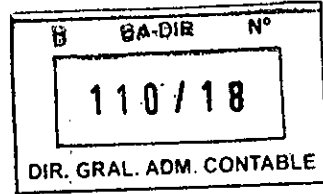

ANEXO

PLANILLA DE COTIZACIÓN

ANA M. CORREA
JEFA
D.T.O. MESA DE ENTRADAS Y ARCHIVO
DIR. GEN. ADMINISTRATIVO CONTABLE
CAMARA DE DIPUTADOS DE LA NACION

ES COPIA FIEL DE SU ORIGINAL.

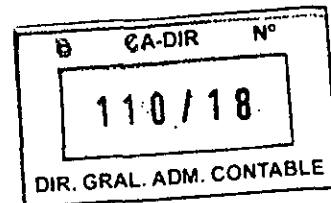

PLANILLA DE COTIZACIÓN

El que suscribe _____ con Documento Nacional de Identidad Nº _____ en nombre y representación de la empresa _____ C.U.I.T Nº _____ con domicilio legal en la calle _____ Nº _____ Localidad _____ Nº de Teléfono _____ Fax _____ Mail: _____ y con poder suficiente para obrar en su nombre, según consta en contrato / poder que acompaña, luego de interiorizarse de las condiciones particulares y técnicas que rigen la presente compulsa, cotiza los siguientes precios:

REGLÓN	ITEM	CANTIDAD	UNIDAD DE MEDIDA	DESCRIPCIÓN	COSTO UNITARIO (IVA INCLUIDO)	COSTO SUBTOTAL (IVA INCLUIDO)
1	1	44	Unidades	Cierrapuertas aéreo hidráulico	\$	\$
	2	8	Unidades	Barral antipánico	\$	\$
	3	35	Unidades	Barral antipánico	\$	\$
	4	71	Unidades	Pomo externo para puerta con barral antipánico	\$	\$
	5	11	Unidades	Bastidor con manijón (cerradura para antipánico)	\$	\$
				Subtotal para el Renglón N° 1		
2	1	1	Unidades	Puerta de emergencia cortafuego F60-1100 x 2050 mm	\$	\$
	2	2	Unidades	Puerta de emergencia cortafuego F60-1000 x 2050 mm	\$	\$
				Subtotal para el Renglón N° 2		
3	1	1	Servicio	Relevamiento de las puertas de las escaleras de los Anexos A, C y D e instalación de puertas y accesorios.	\$	\$
				Subtotal para el Renglón N° 3		

MONTO TOTAL OFERTADO:	SON PESOS: _____	\$ _____
------------------------------	------------------	----------

.....
FIRMA Y ACLARACIÓN DEL OFERENTE

46

1

ANA M. CORREA
JEFA
D.T.O. MESA DE ENTRADAS Y ARCHIVO
DIR. GRAL. ADMINISTRATIVO CONTABLE
H. CÁMARA DE DIPUTADOS DE LA NACIÓN

ES COPIA FIEL DE SU ORIGINAL